

Ter attentie van de syndicus / de mede-eigenaars

# Fiber komt naar uw gebouw

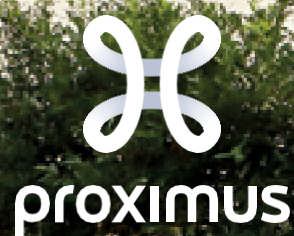



Uitrol van het Glasvezelnetwerk

# Toelichting Glasvezel Installatie

De Wielingen 16  
8300 Knokke-Heist

Datum 15/04/2023  
Contact Geert Stockman  
E-mail geert@ctrl-g.be

Dossier: 2593803 - 5876099  
De Wielingen 16  
8300 Knokke-Heist

## **Beste syndicus, beheerder,**

We hebben het genoeg te bevestigen dat **fiber** van Proximus binnenkort naar uw gebouw komt.

In aansluiting op de site survey die met uw medewerking werd uitgevoerd, beschrijft dit document in detail de invoer en installatie van fiber in de gemene delen (kelder, technische ruimte, verdiepingen, enz.) van uw gebouw: conform de wet heeft het tot doel u en de mede-eigenaars te informeren.

Stuur als vertegenwoordiger van de vereniging van mede-eigenaars ter bevestiging zo snel mogelijk een ondertekend exemplaar van de overeenkomst per post of e-mail naar ons terug.

Hebt u vragen of wenst u meer informatie, aarzel dan niet om contact met ons op te nemen.

Zodra fiber in de gemene delen van het gebouw is geïnstalleerd, dienen de producten die door de mede-eigenaars worden beheerd, zoals de lijnen voor lift, conciërge, enz. snel te worden **gemigreerd**.

**Opgelet! Zonder fiber zullen de telefoon, tv en internetdiensten van de Proximus-klanten en de klanten van operatoren die het koper netwerk van Proximus gebruiken, op termijn definitief worden afgesloten.**

Alle informatie over fiber vindt u op [proximus.be/syndicusfiber](http://proximus.be/syndicusfiber) of [proximus.be/fiberinmijngebouw](http://proximus.be/fiberinmijngebouw)

## **Beste mede-eigenaars/bewoners,**

### **Wat dien je te weten?**

1. Fiber biedt talloze voordelen en een snel en stabiel internet. Het wordt geïnstalleerd ter vervanging van het bestaande kopernetwerk dat op termijn buiten gebruik zal worden gesteld.
2. Fiber wordt vaak het netwerk van de toekomst genoemd. Dit netwerk, dat speciaal werd ontworpen voor snelle en massale datatransmissie, speelt immers een belangrijke rol in de digitale revolutie van onze samenleving. Daarom staat ons netwerk **volledig open** voor andere operatoren. Velen gebruiken het trouwens al! [proximus.be/fiberpartners](http://proximus.be/fiberpartners)
3. De installatie is **gratis**: de kosten worden volledig gedekt door Proximus. Tijdens de werken zijn er geen onderbrekingen te verwachten.

### **Wanneer kun je van de voordelen van fiber genieten?**

Zodra fiber in de gemeenschappelijke delen van het gebouw is geïnstalleerd, kunnen de individuele woningen worden aangesloten. We nemen per mail of telefonisch contact op met de bewoners van het gebouw om hun een Fiber Pack



Dossier: 2593803 - 5876099  
De Wielingen 16  
8300 Knokke-Heist

voor te stellen en een afspraak vast te leggen met de technicus die zal instaan voor hun individuele aansluiting. De installatie is **gratis** voor elke migratie of bestelling van een nieuw Fiber Pack.

Indien er al fiber ligt in je gebouw en je onmiddellijk wilt bestellen, ga dan naar [proximus.be/fiber](https://proximus.be/fiber)

**Opgelet! Het fibernetwerk vervangt het bestaande netwerk. Zonder fiber zullen de telefoon-, tv- en internetdiensten van de Proximus-klienten en de klienten van operatoren die het Proximus-netwerk gebruiken, op termijn definitief worden afgesloten.**



Adres (sen) :

Dossier: 2593803 - 5876099  
De Wielingen 16  
8300 Knokke-Heist

De Wielingen	16	D	8300	Knokke-Heist
De Wielingen	12		8300	Knokke-Heist
De Wielingen	20		8300	Knokke-Heist
De Wielingen	16		8300	Knokke-Heist
De Wielingen	16	A	8300	Knokke-Heist
De Wielingen	16	C	8300	Knokke-Heist
De Wielingen	16	B	8300	Knokke-Heist
De Wielingen	18		8300	Knokke-Heist

## 1. Algemene informatie

Datum van het bezoek : 12/07/2022	Versie : 1	Datum van het dossier : 15/04/2023
Verantwoordelijke Proximus	Geert Stockman geert@ctrl-g.be 0485979972	
Algemeen Contactpunt	<a href="https://proximus.be/fiber">proximus.be/fiber</a> <a href="https://proximus.be/glasvezelinmijngebouw">proximus.be/glasvezelinmijngebouw</a>	
Verantwoordelijke Gebouw	Agence Het Zoute Syndic@hetzoute.be 050620102	
Aantal eenheden (totaal)	91	
Aantal verdiepingen (RDC + x)	8	

Dossier: 2593803 - 5876099  
De Wielingen 16  
8300 Knokke-Heist

## 2. Uw gegevens

Syndic				
Agence Het Zoute	Kustlaan 105 0 8300 Knokke- Heist	Syndic	Syndic@hetzoute.be	050620102
VME				
Eigenaars (of mede-eigenaars)				

Dossier: 2593803 - 5876099  
De Wielingen 16  
8300 Knokke-Heist

**3. Informatie van het Fiberhood / kadaster / IFH** (voor intern gebruik Proximus)

Fiberhood	W03-C-Knokke-Heist-FH07_BL0709	Technische Oplossing - Kwadrant
Main LOMKey	2593803 - 5876099	XA

**4. Netwerk vernieuwing - Distributie Infrastructuur**

Ondergrondse distributie In het kader van de vernieuwing van de infrastructuur van het Proximus netwerk komen we, in uw straat, met glasvezel ondergrond.



Dossier: 2593803 - 5876099

De Wielingen 16

8300 Knokke-Heist



Dossier: 2593803 - 5876099  
De Wielingen 16  
8300 Knokke-Heist



## 5. Netwerk Vernieuwing - Introductie in het gebouw

In het kader van de vernieuwing van het netwerk zal Proximus het ultrasnelle glasvezelnetwerk tot in de technische ruimte van uw gebouw brengen.



Dossier: 2593803 - 5876099  
De Wielingen 16  
8300 Knokke-Heist

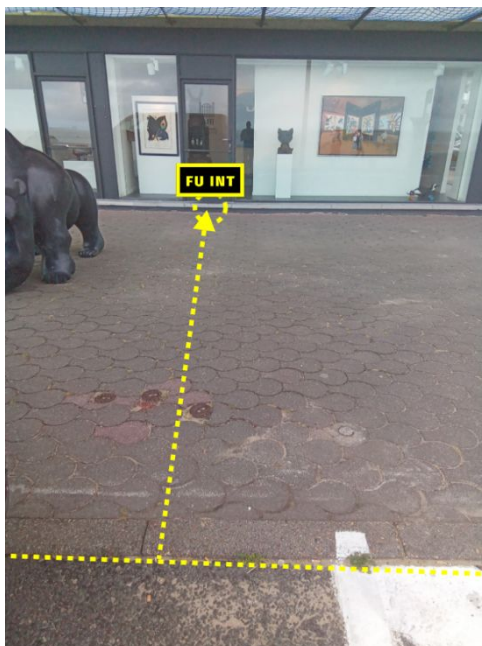

Exacte plaats om juist binnen te komen met de nieuwe intro te bepalen bij  
aanvang werken



## 6. Schematisch voorstel van de technische oplossing

Uw gebouw wordt als volgt schematisch aangesloten:

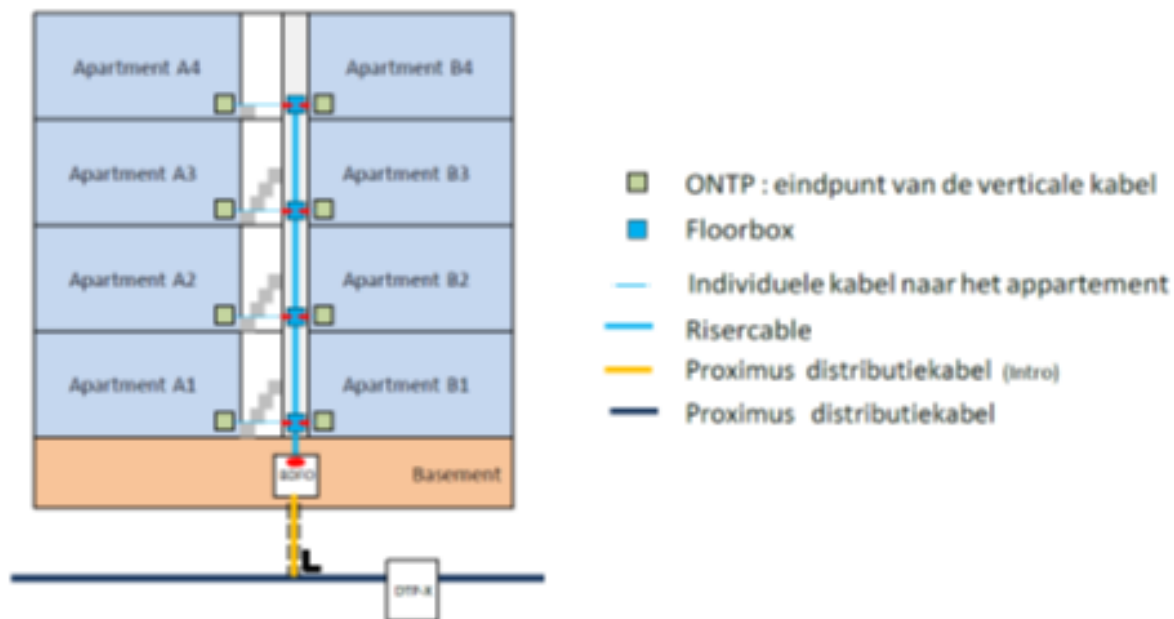

Verticale bekabeling via opbouw met nieuwe kabelgoten.

## 7. Bekabeling van het gebouw

Legende:

Item	Betekenis
Gele lijn	Kabelweg glasvezelkabel (onderbroken lijn = in bestaande technische schacht)
BOX	Verdeeldoos op verdiep
BDFO	Hoofdverdeeldoos
F.U.	Toekomstige introductie

Bekabelingsvoorstel:



Dossier: 2593803 - 5876099

De Wielingen 16

8300 Knokke-Heist



Dossier: 2593803 - 5876099

De Wielingen 16

8300 Knokke-Heist

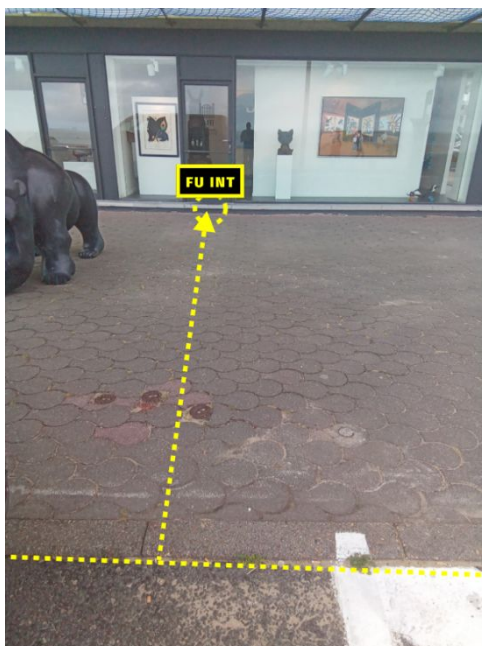

Exacte plaats om juist binnen te komen met de nieuwe intro te bepalen bij  
aanvang werken



Dossier: 2593803 - 5876099  
De Wielingen 16  
8300 Knokke-Heist



Dossier: 2593803 - 5876099  
De Wielingen 16  
8300 Knokke-Heist

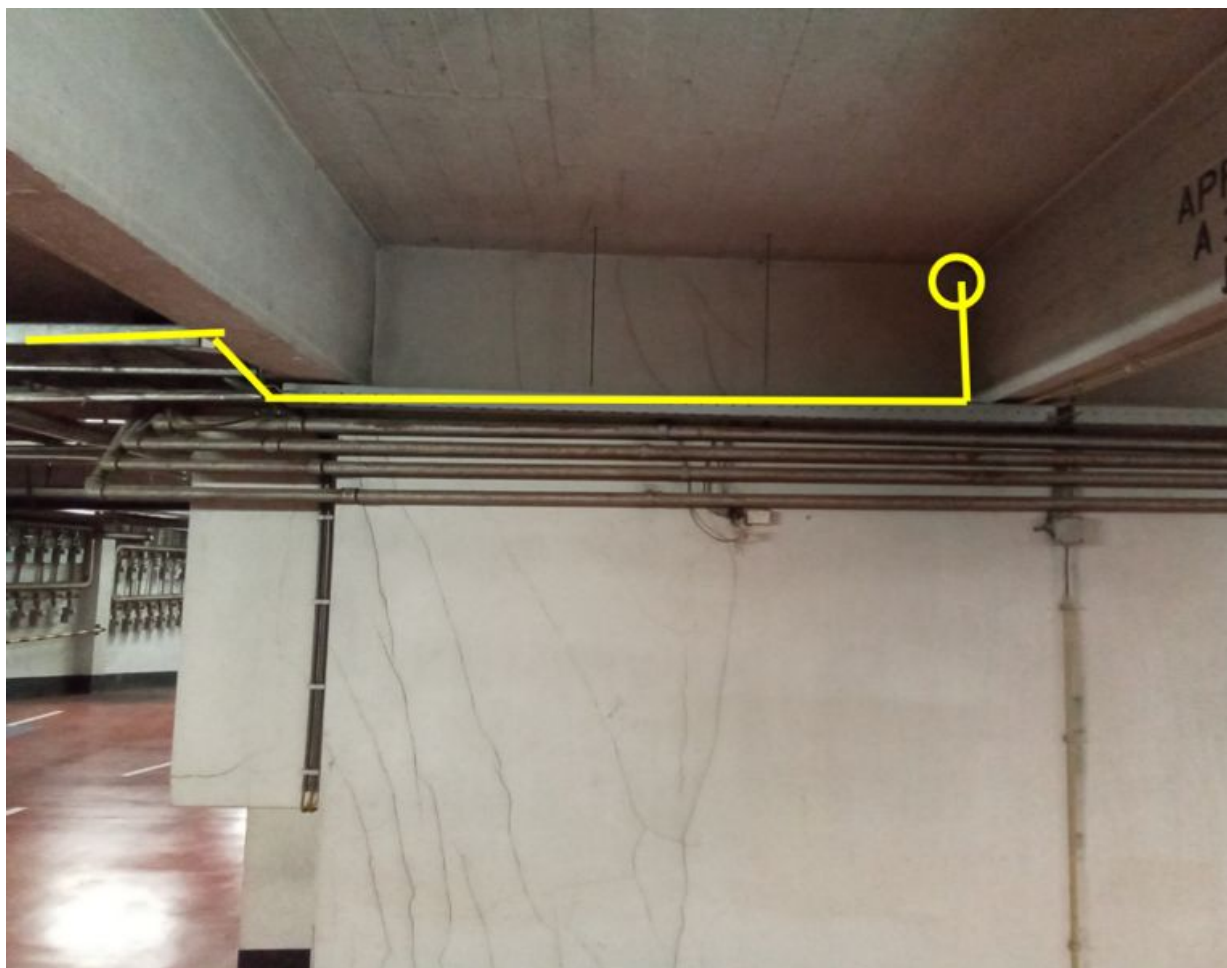

Boren op -1 naar liftgang C

Dossier: 2593803 - 5876099  
De Wielingen 16  
8300 Knokke-Heist

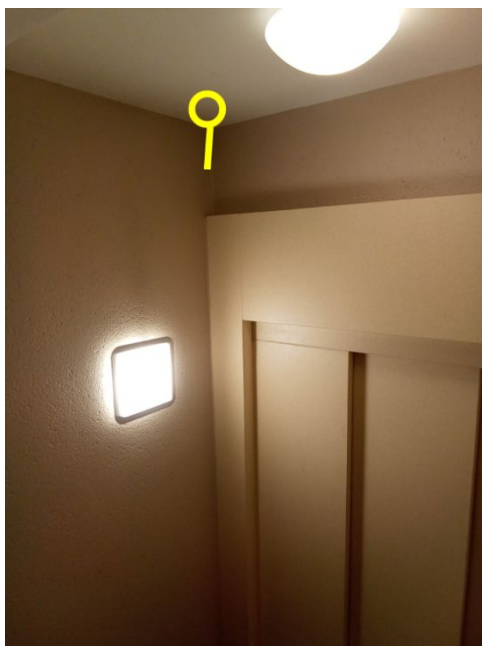

Boren naar Gv blok C



Gv, boren naar 1e Verder naar blok b

Dossier: 2593803 - 5876099  
De Wielingen 16  
8300 Knokke-Heist

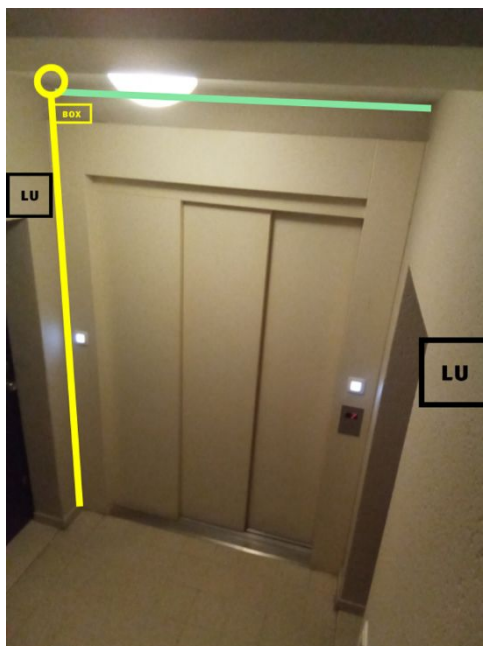

1e, boren naar 2e Aftakking lu Verdiep 1 t.e.m 7 zijn identiek



Dossier: 2593803 - 5876099  
De Wielingen 16  
8300 Knokke-Heist



Verder naar blok B

Dossier: 2593803 - 5876099  
De Wielingen 16  
8300 Knokke-Heist

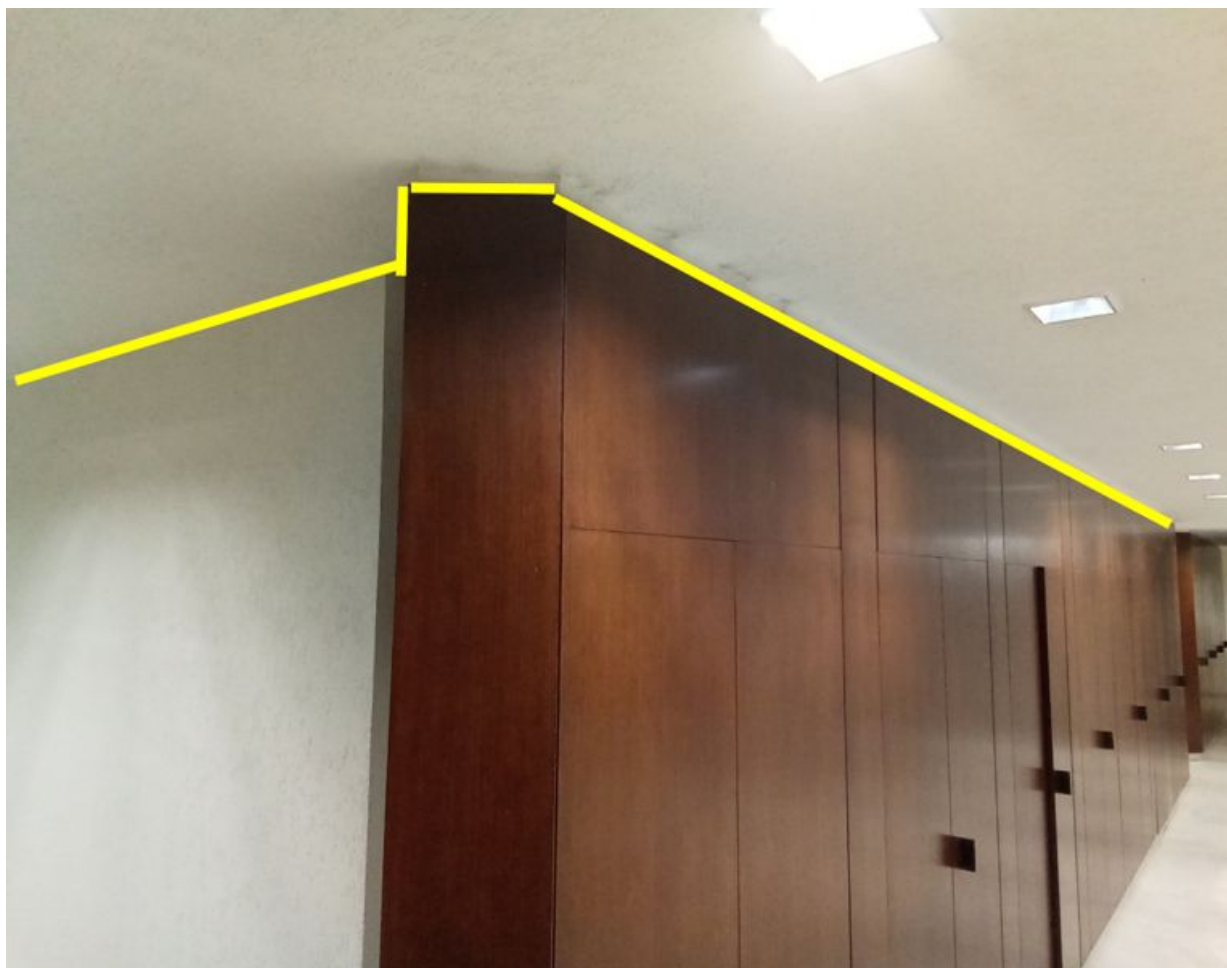

Idem De kabel kan mooi tss de kast en het plafond

Dossier: 2593803 - 5876099  
De Wielingen 16  
8300 Knokke-Heist



Idem

Dossier: 2593803 - 5876099  
De Wielingen 16  
8300 Knokke-Heist



Gv blok B, boren naar 1e Verder naar blok A

Dossier: 2593803 - 5876099  
De Wielingen 16  
8300 Knokke-Heist



1e, boren naar 2e Aftakking lu



2e, boren naar 3e Aftakking lu

Dossier: 2593803 - 5876099  
De Wielingen 16  
8300 Knokke-Heist



3e boren naar 4e Aftakking lu

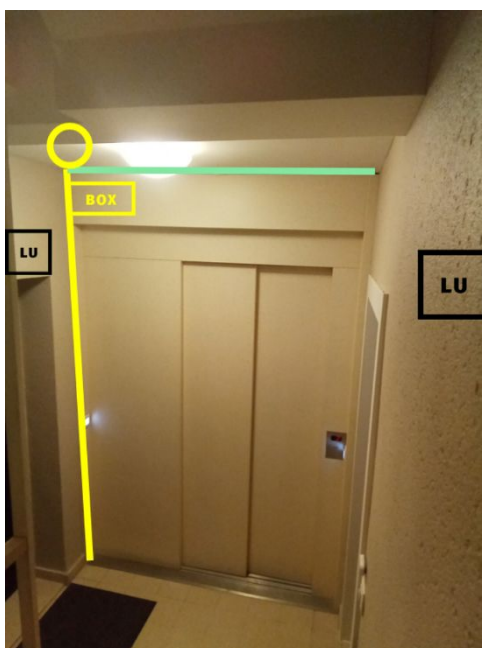

4e, boren naar 5e Aftakking lu



Dossier: 2593803 - 5876099  
De Wielingen 16  
8300 Knokke-Heist

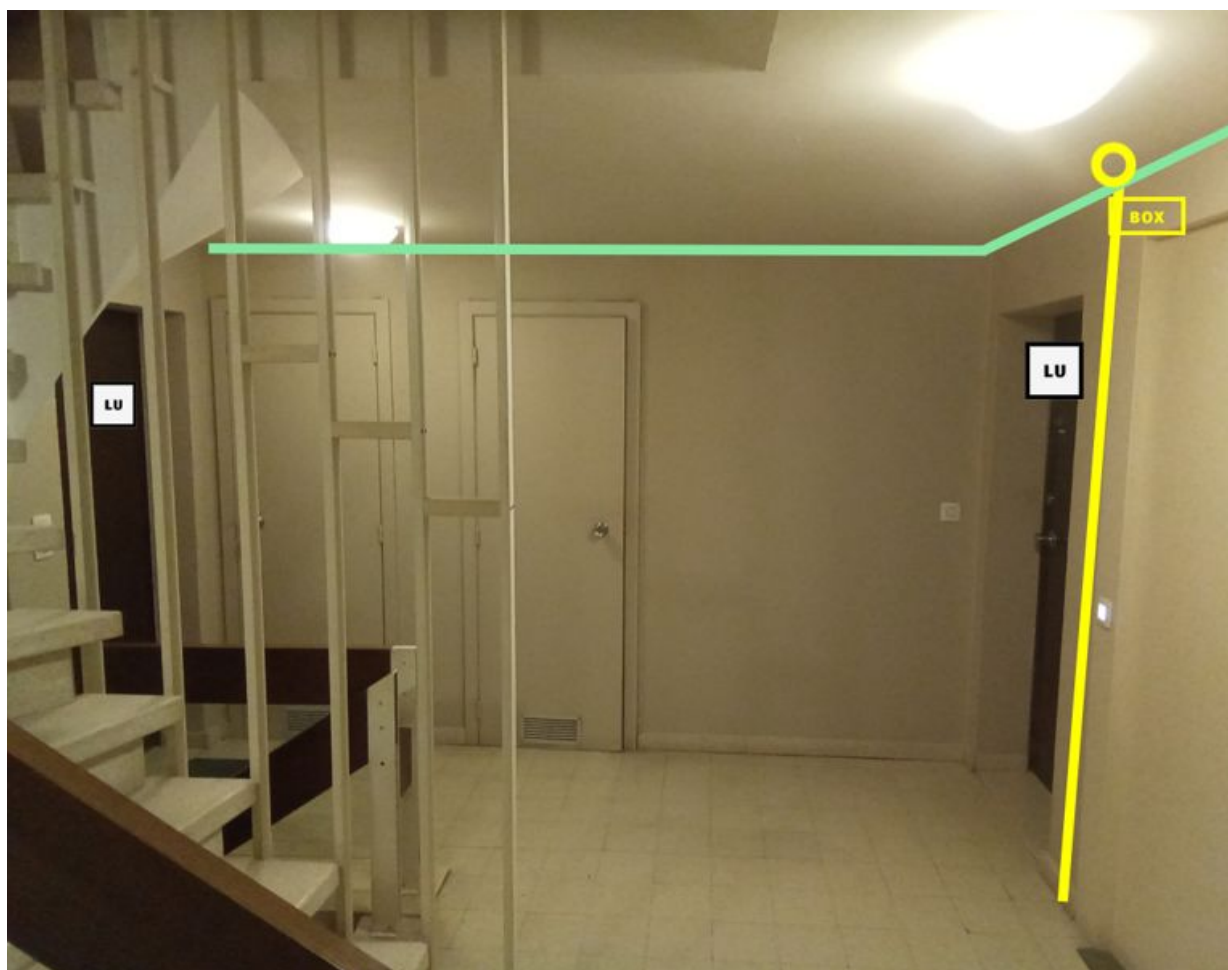

5e, boren naar 6e Aftakking lu's

Dossier: 2593803 - 5876099  
De Wielingen 16  
8300 Knokke-Heist

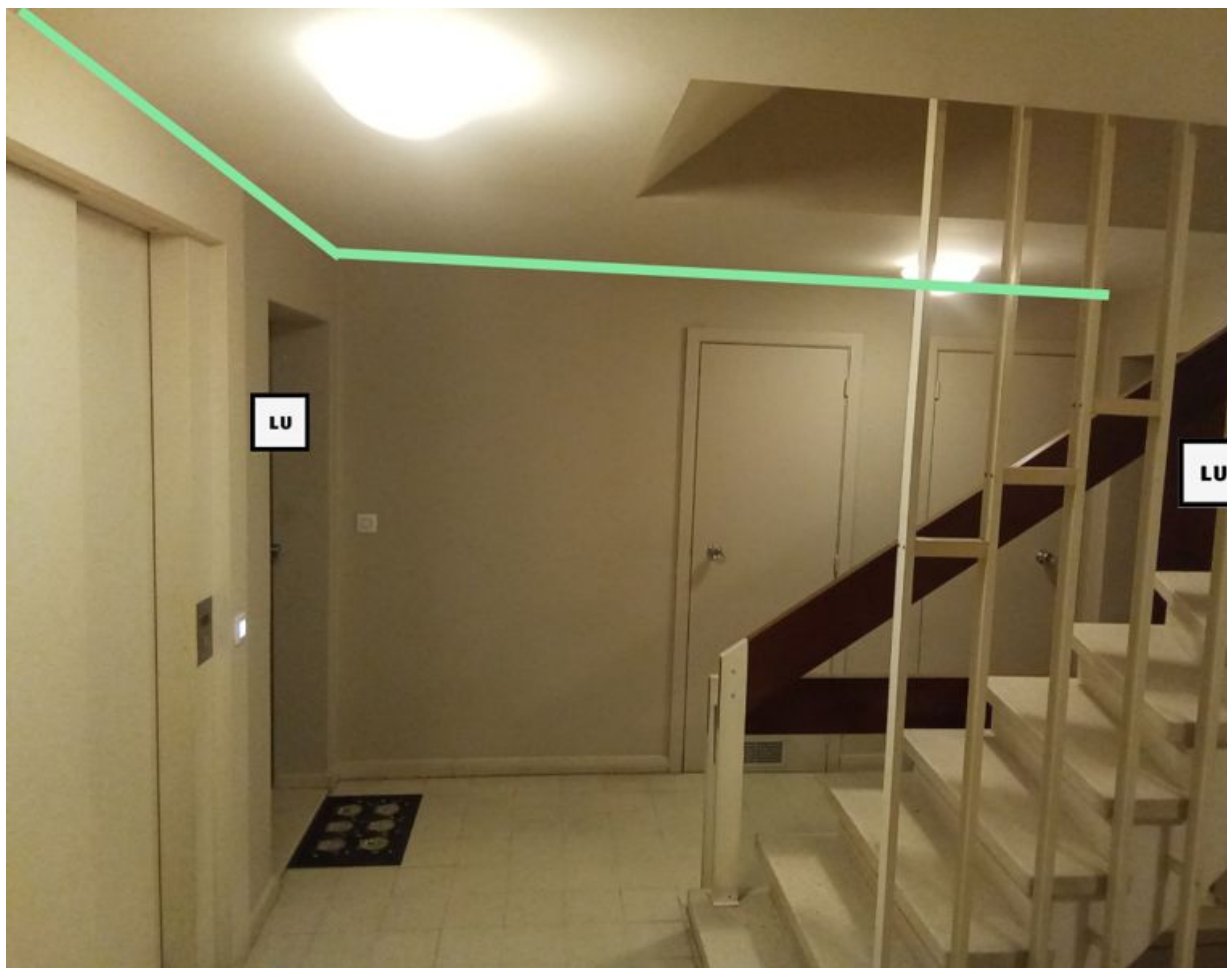

5e, aftakking lu's

Dossier: 2593803 - 5876099  
De Wielingen 16  
8300 Knokke-Heist

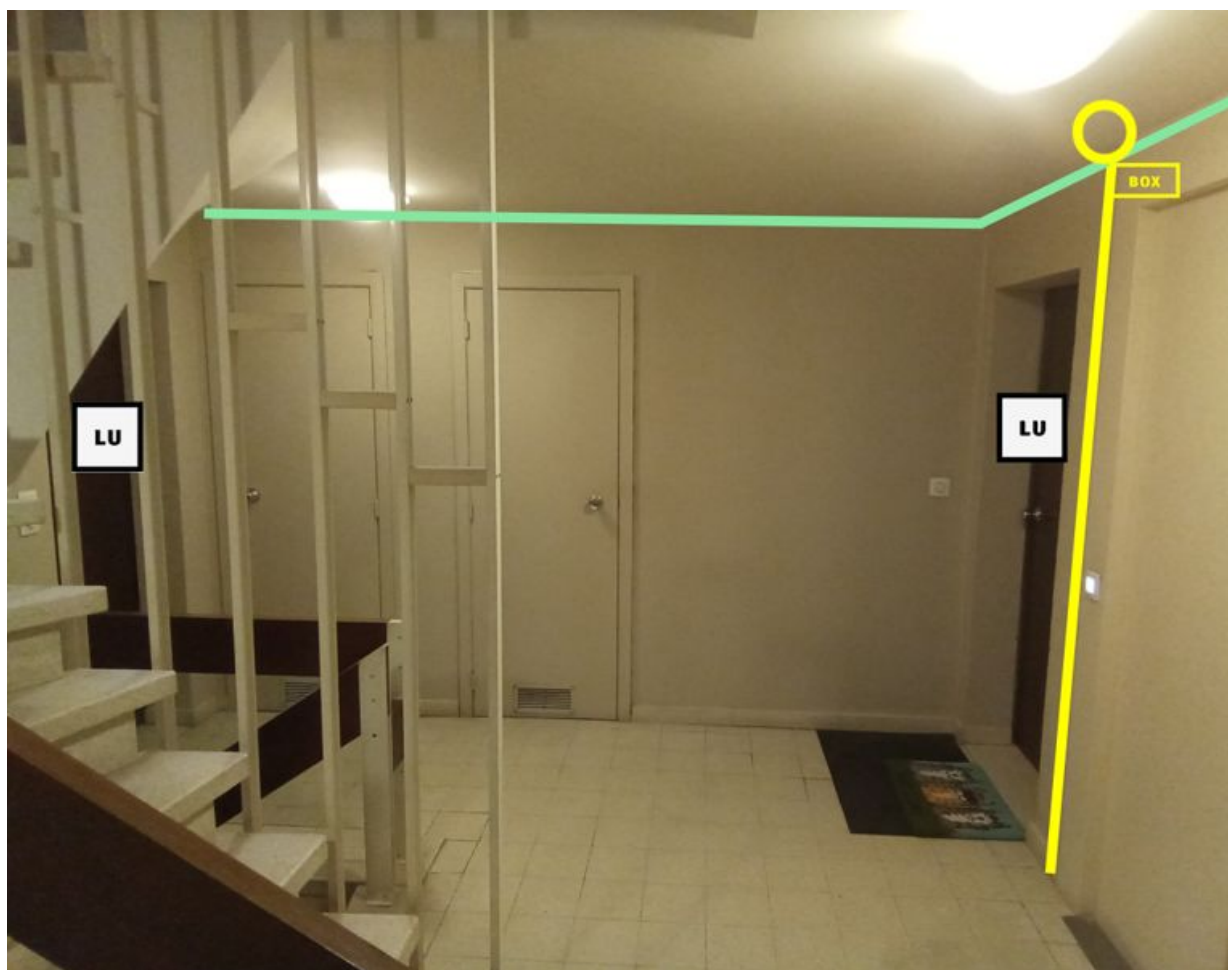

6e, boren naar 7e Aftakking lu's

Dossier: 2593803 - 5876099  
De Wielingen 16  
8300 Knokke-Heist

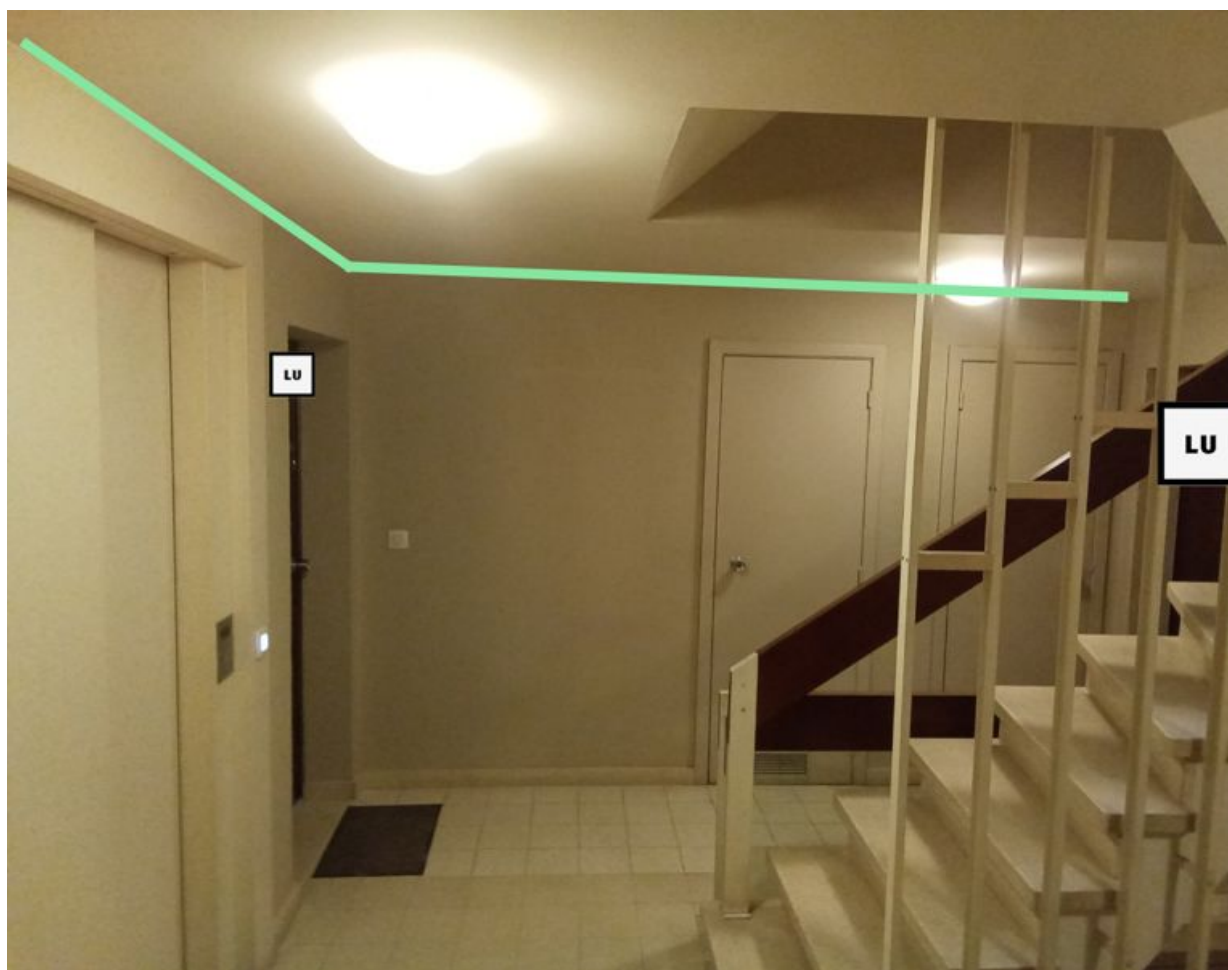

6e, aftakking lu's

Dossier: 2593803 - 5876099  
De Wielingen 16  
8300 Knokke-Heist



7e, aftakking lu's



Dossier: 2593803 - 5876099  
De Wielingen 16  
8300 Knokke-Heist

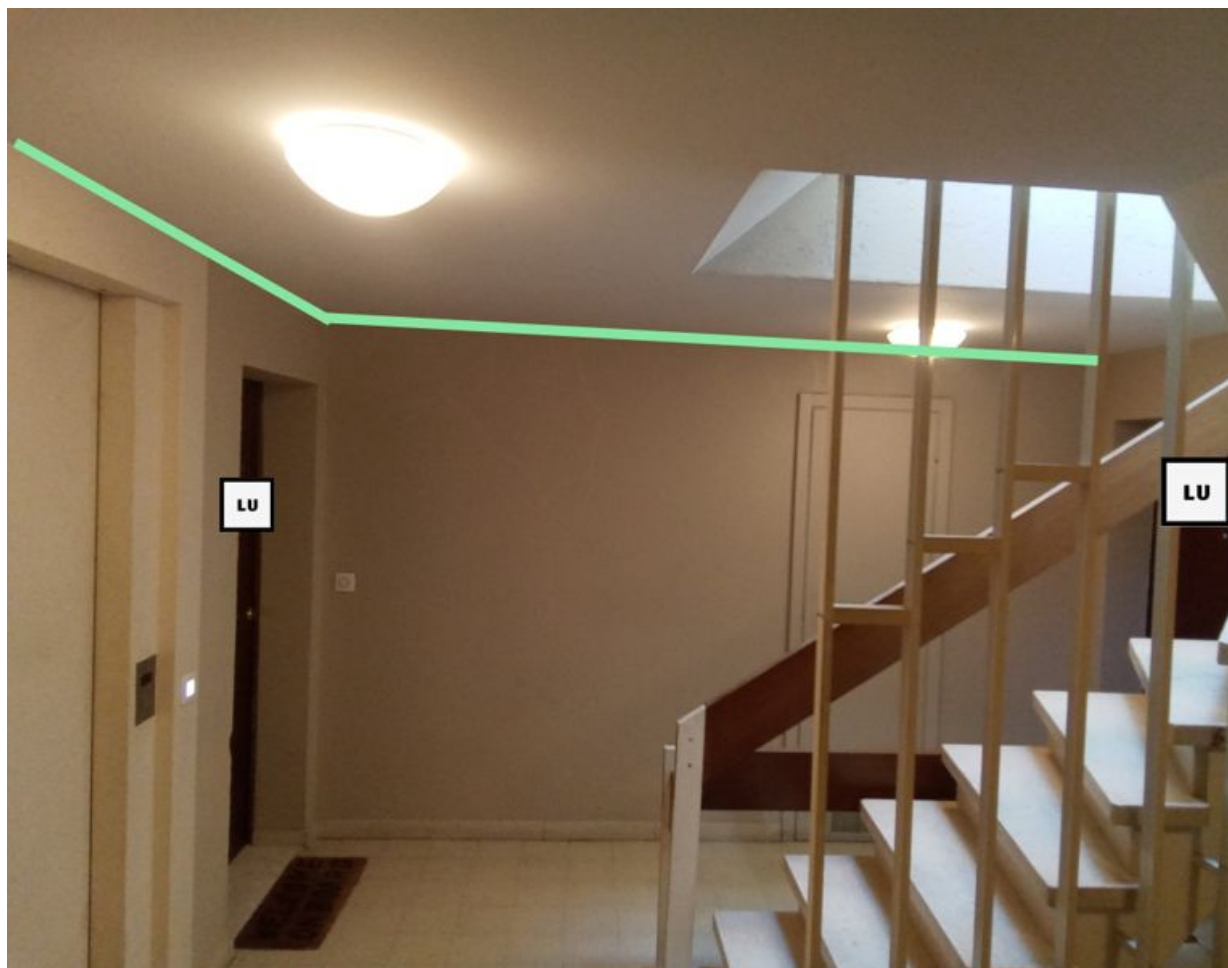

7e, aftakking lu's



Dossier: 2593803 - 5876099  
De Wielingen 16  
8300 Knokke-Heist



Verder naar blok A

Dossier: 2593803 - 5876099  
De Wielingen 16  
8300 Knokke-Heist



Idem

Dossier: 2593803 - 5876099  
De Wielingen 16  
8300 Knokke-Heist



Blok A, verder naar lift

Dossier: 2593803 - 5876099  
De Wielingen 16  
8300 Knokke-Heist

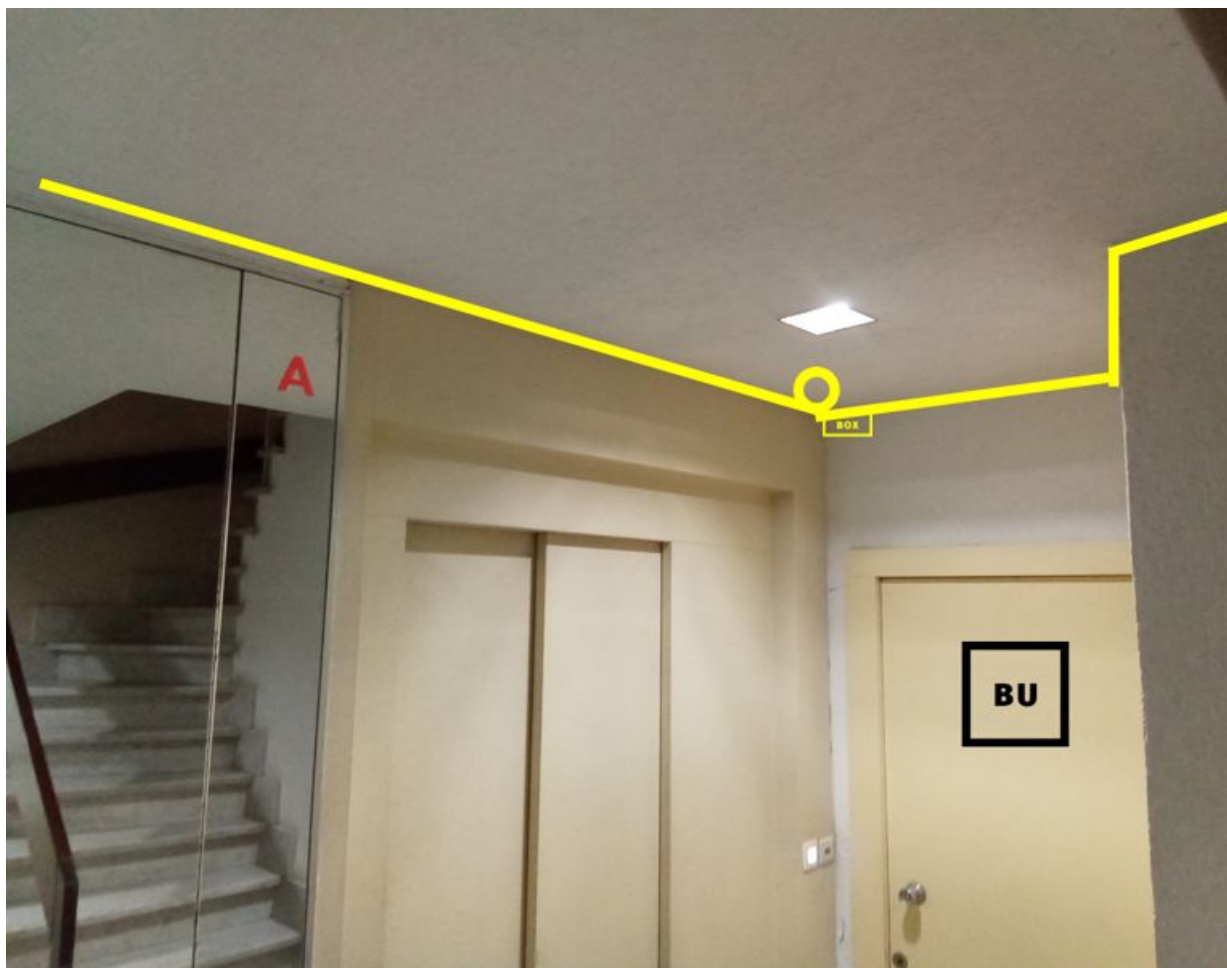

BlokA gv, boren naar 1e verder naar blok D

Dossier: 2593803 - 5876099  
De Wielingen 16  
8300 Knokke-Heist

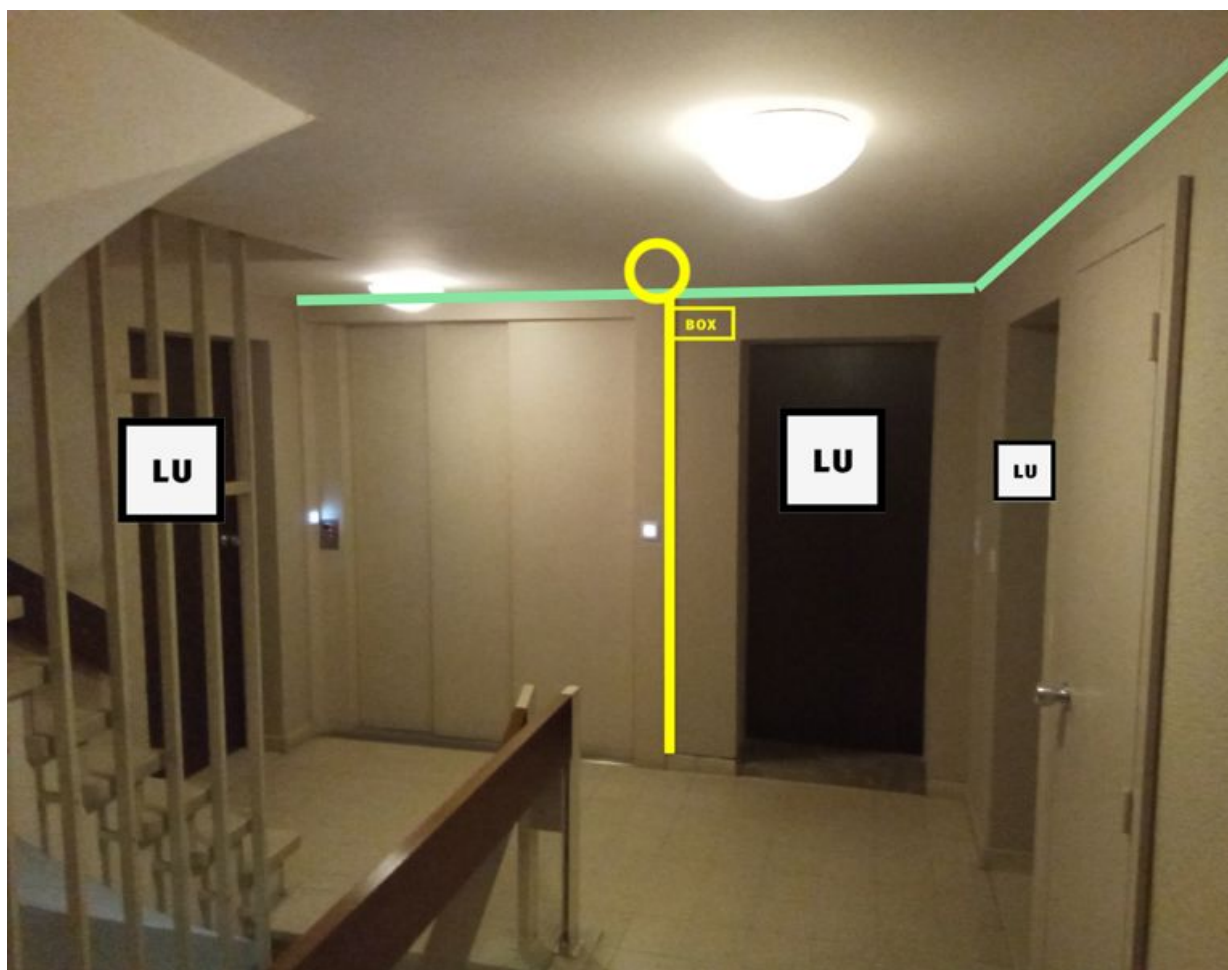

1e, boren naar 2e Aftakking lu's

Dossier: 2593803 - 5876099  
De Wielingen 16  
8300 Knokke-Heist



1e, aftakking lu



Dossier: 2593803 - 5876099  
De Wielingen 16  
8300 Knokke-Heist



2e, boren naar 3e Aftakking lu's

Dossier: 2593803 - 5876099  
De Wielingen 16  
8300 Knokke-Heist



2e, aftakking lu

Dossier: 2593803 - 5876099  
De Wielingen 16  
8300 Knokke-Heist



3e, boren naar 4e Aftakking lu's

Dossier: 2593803 - 5876099  
De Wielingen 16  
8300 Knokke-Heist

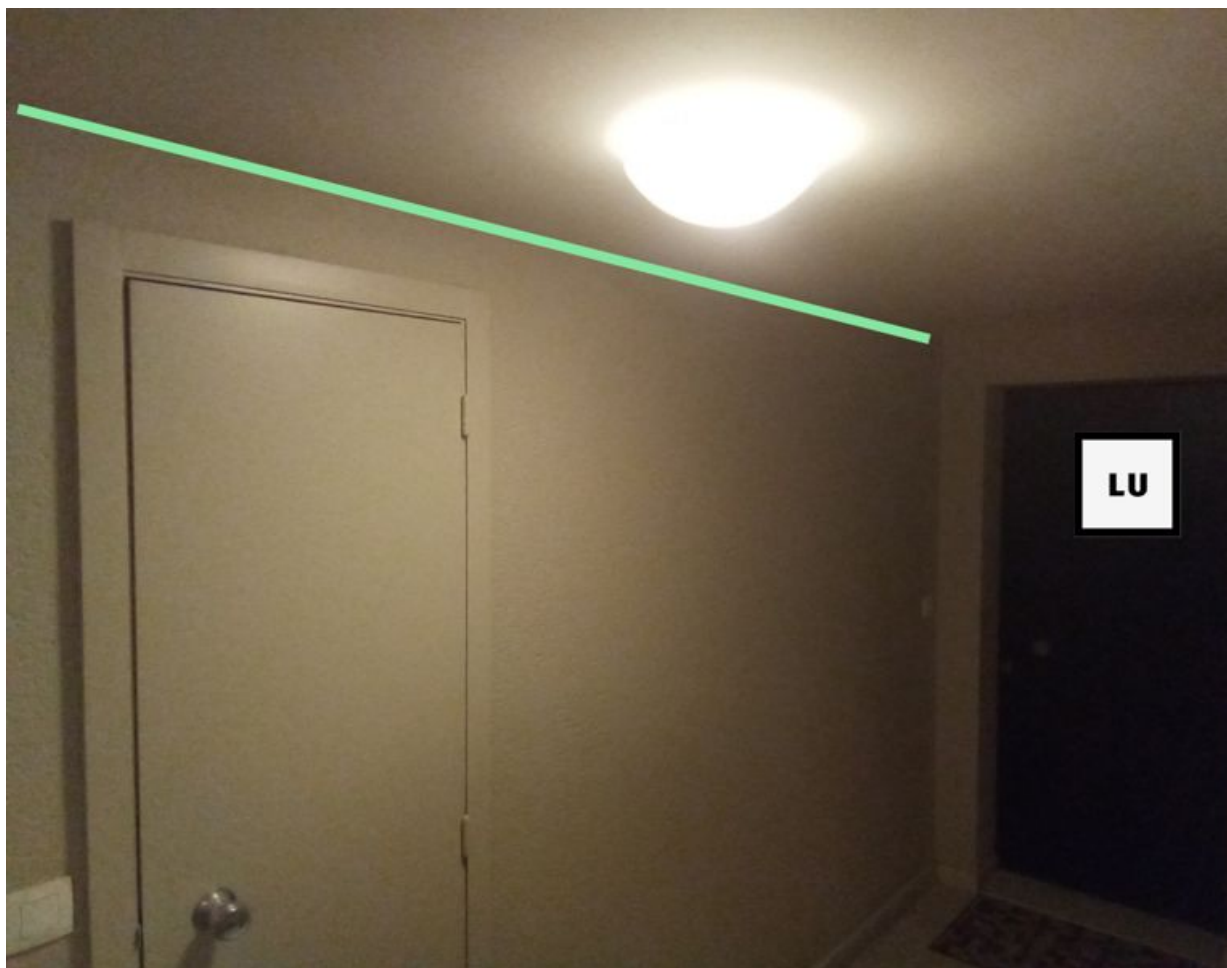

Dossier: 2593803 - 5876099  
De Wielingen 16  
8300 Knokke-Heist

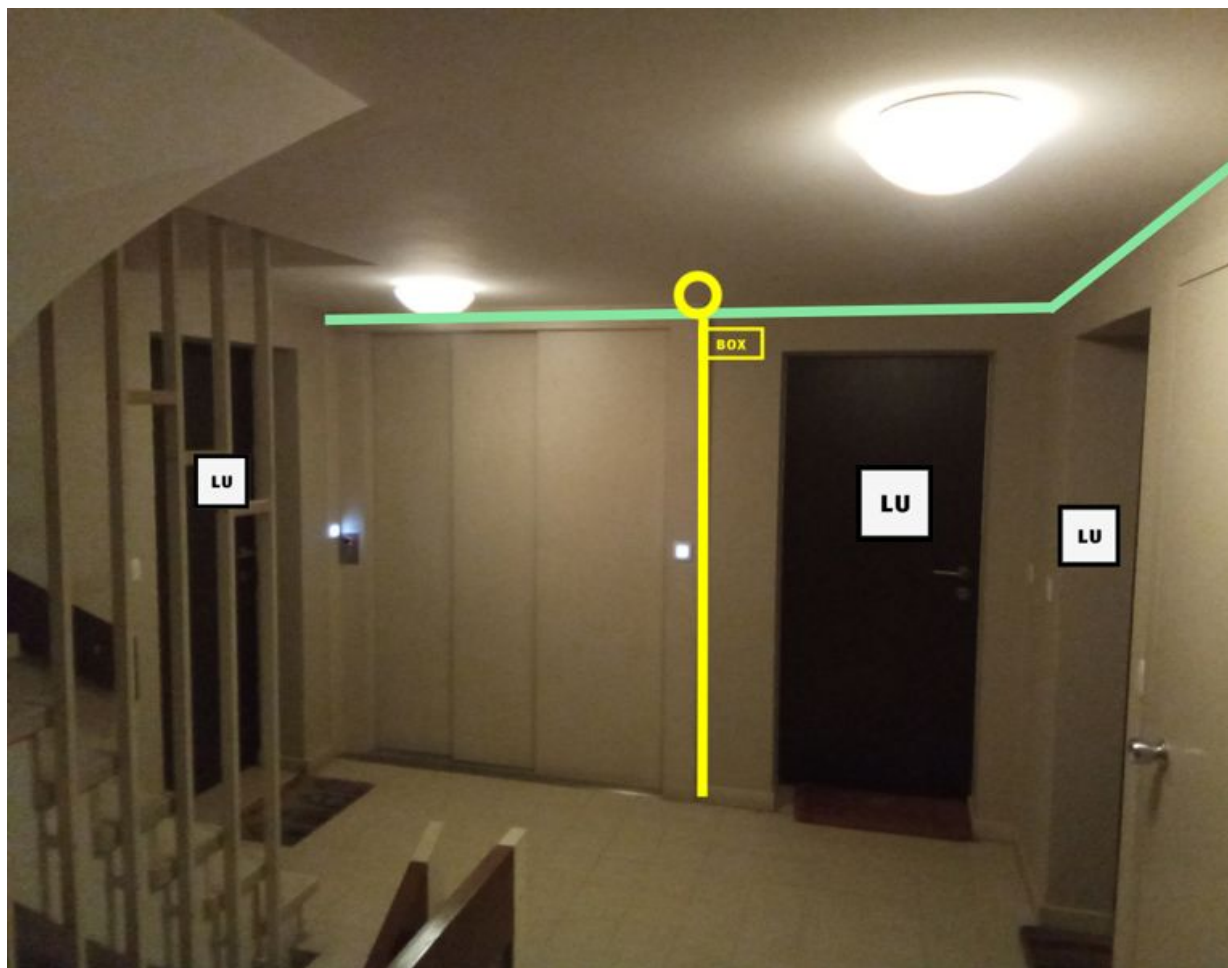

4e, boren naar 5e Aftakking lu's

Dossier: 2593803 - 5876099  
De Wielingen 16  
8300 Knokke-Heist



4e, aftakking lu



Dossier: 2593803 - 5876099  
De Wielingen 16  
8300 Knokke-Heist

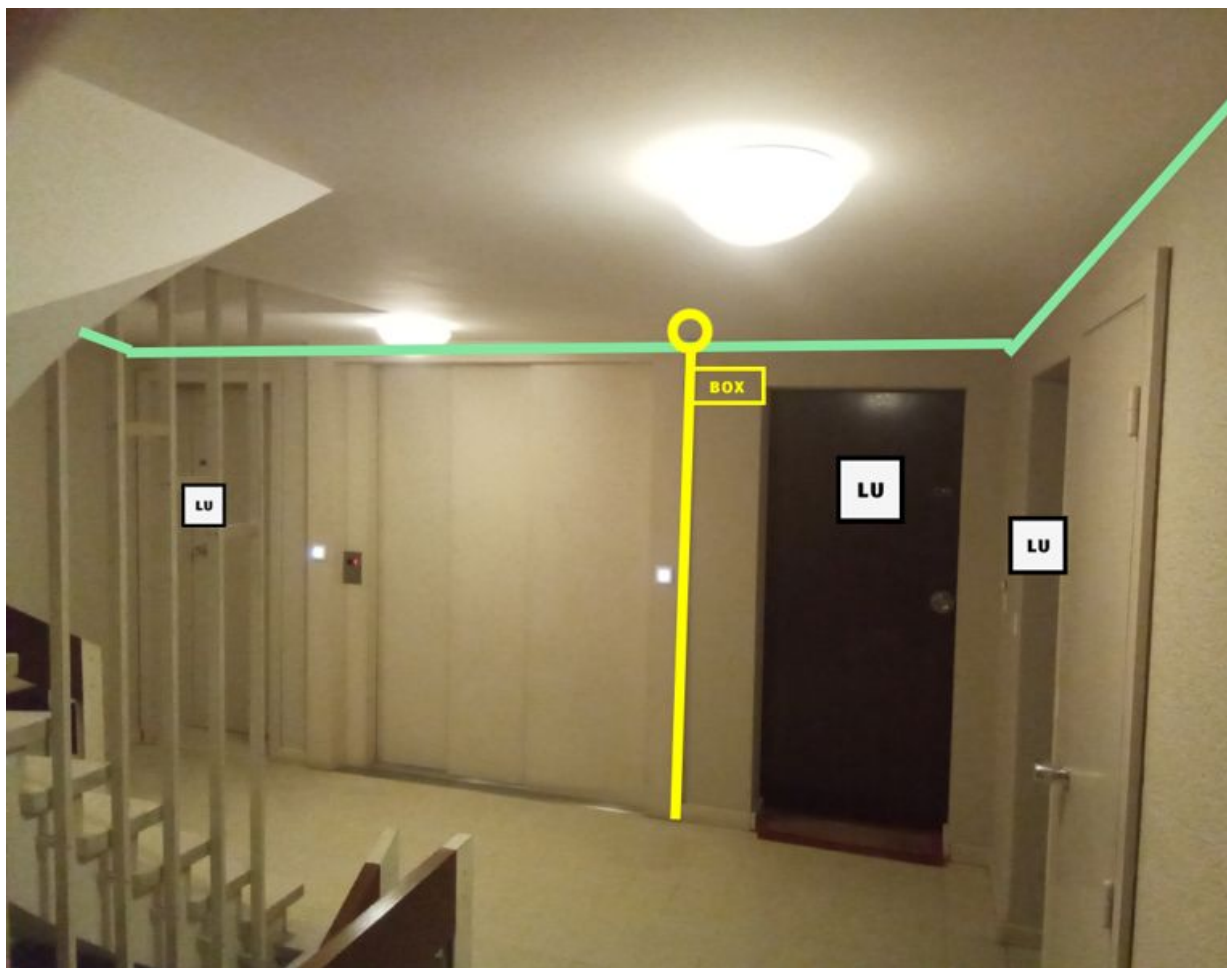

5e, boren naar 6e Aftakking lu's

Dossier: 2593803 - 5876099  
De Wielingen 16  
8300 Knokke-Heist



5e, aftakking lu

Dossier: 2593803 - 5876099  
De Wielingen 16  
8300 Knokke-Heist



5e, aftakking lu

Dossier: 2593803 - 5876099  
De Wielingen 16  
8300 Knokke-Heist

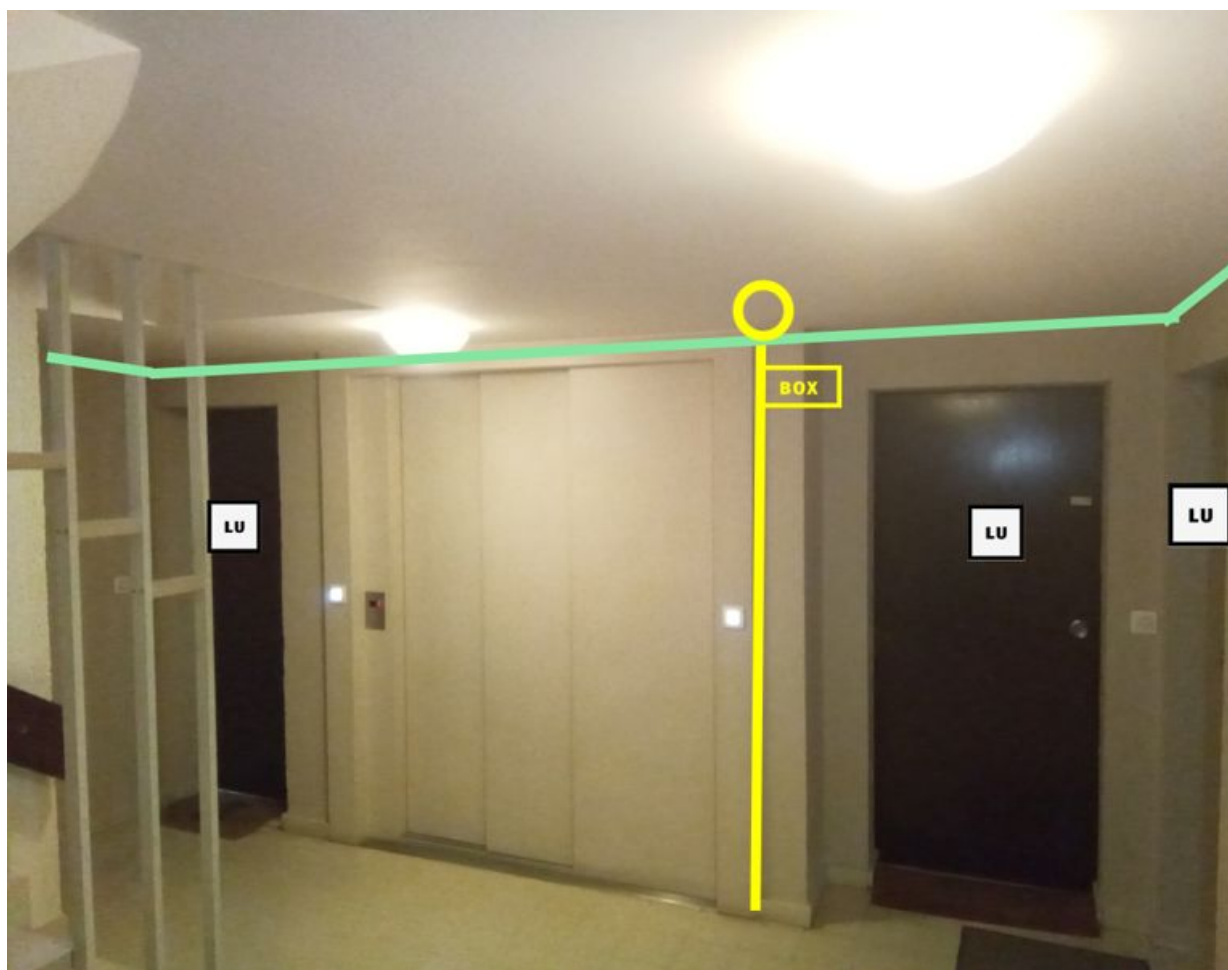

6e, boren naar 7e Aftakking lu's

Dossier: 2593803 - 5876099  
De Wielingen 16  
8300 Knokke-Heist



6e, aftakking lu

Dossier: 2593803 - 5876099  
De Wielingen 16  
8300 Knokke-Heist



6e, aftakking lu



Dossier: 2593803 - 5876099  
De Wielingen 16  
8300 Knokke-Heist

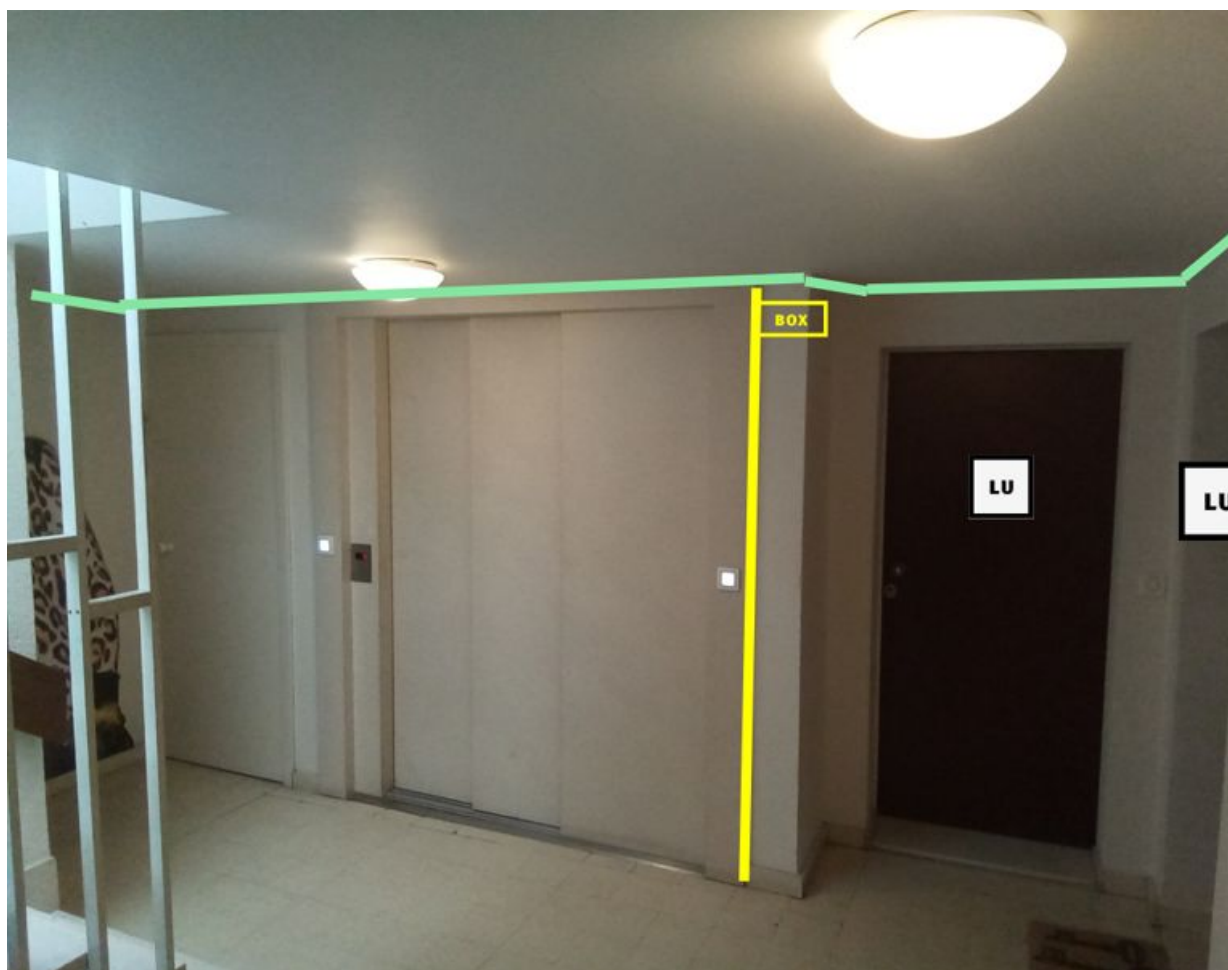

7e, aftakking lu's

Dossier: 2593803 - 5876099  
De Wielingen 16  
8300 Knokke-Heist



7e, aftakking lu

Dossier: 2593803 - 5876099  
De Wielingen 16  
8300 Knokke-Heist

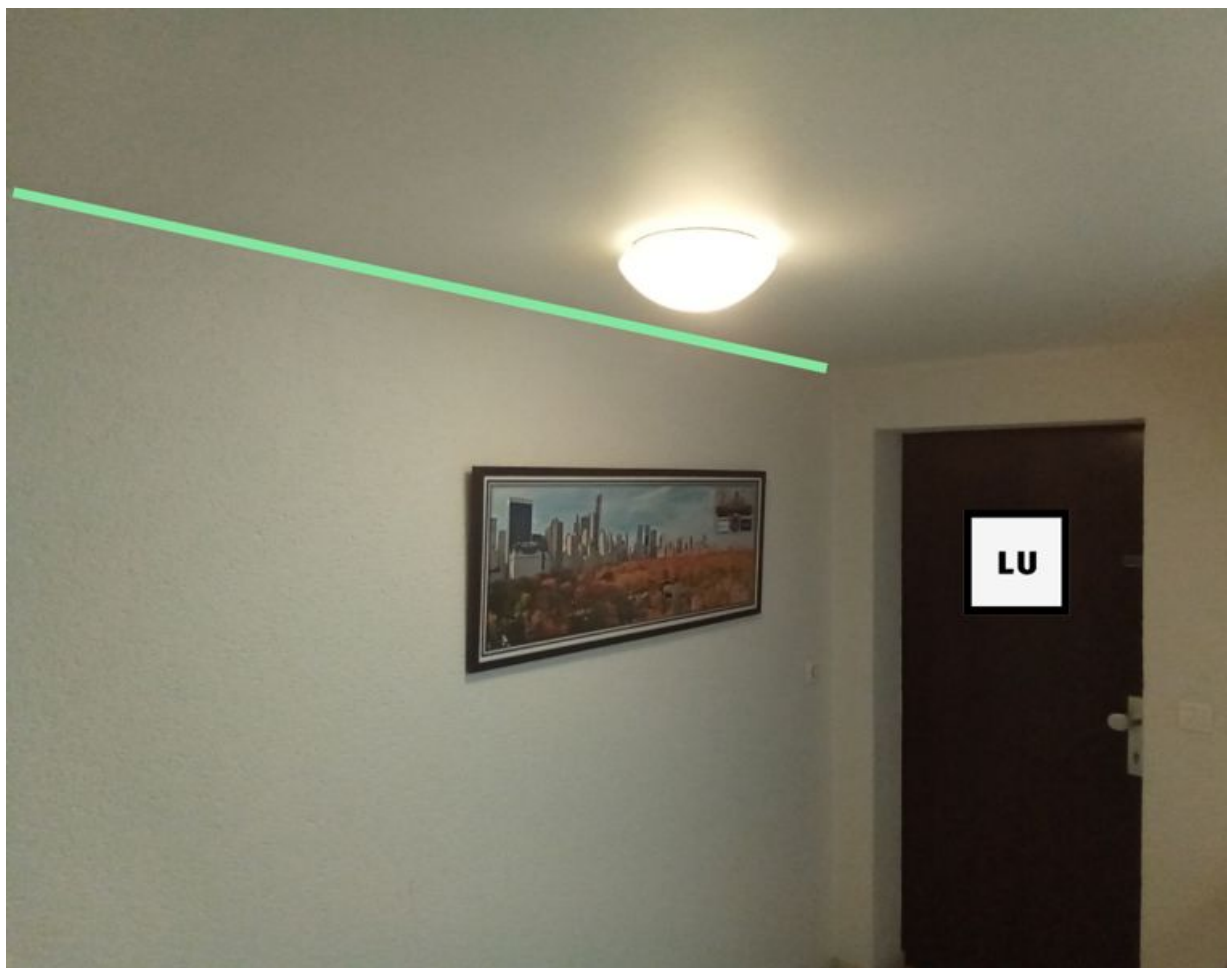

7e, aftakking lu

Dossier: 2593803 - 5876099  
De Wielingen 16  
8300 Knokke-Heist

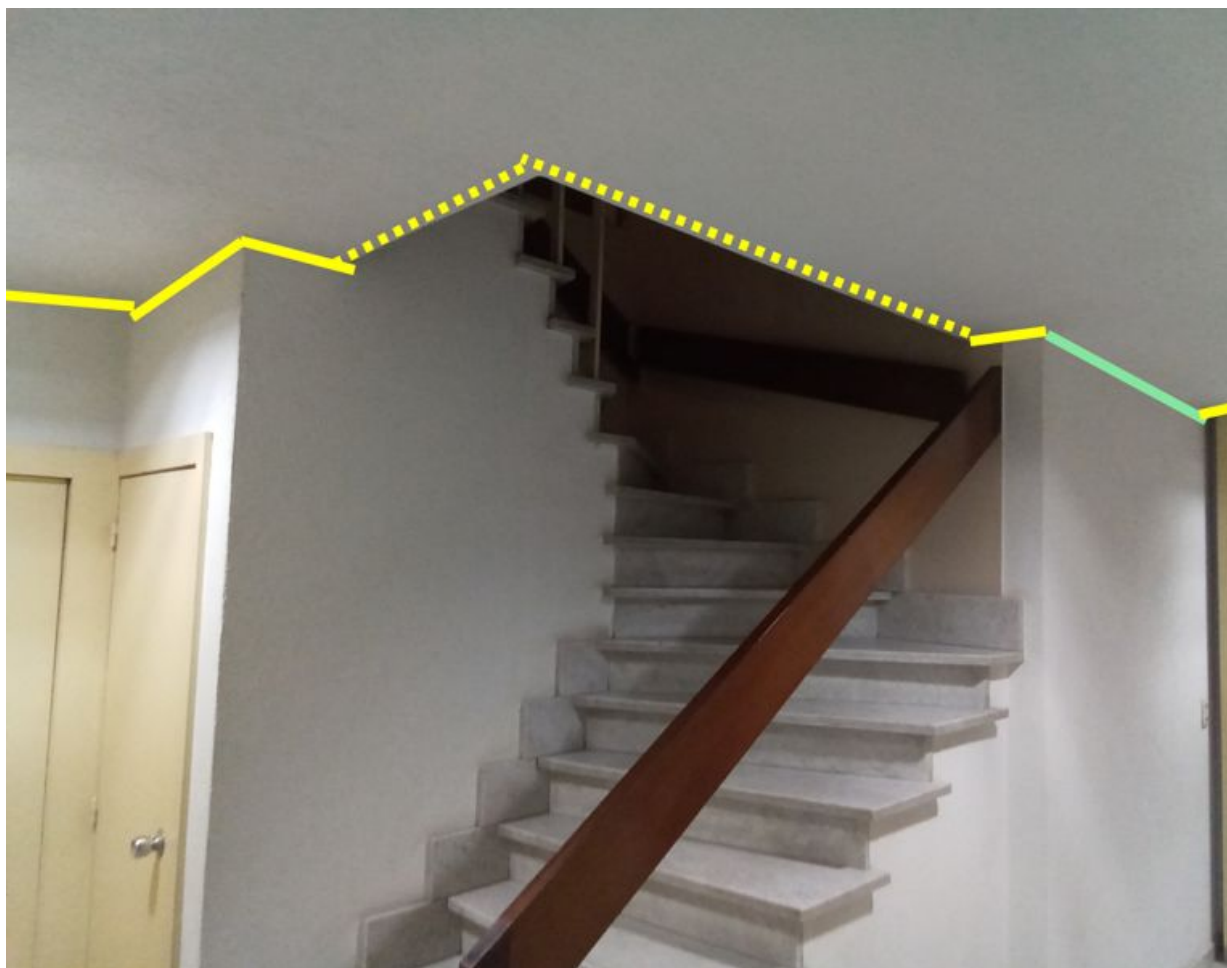

Verder naar blok D

Dossier: 2593803 - 5876099  
De Wielingen 16  
8300 Knokke-Heist



Boren naar gang met 3lu's op gv Door naar blok D

Dossier: 2593803 - 5876099  
De Wielingen 16  
8300 Knokke-Heist

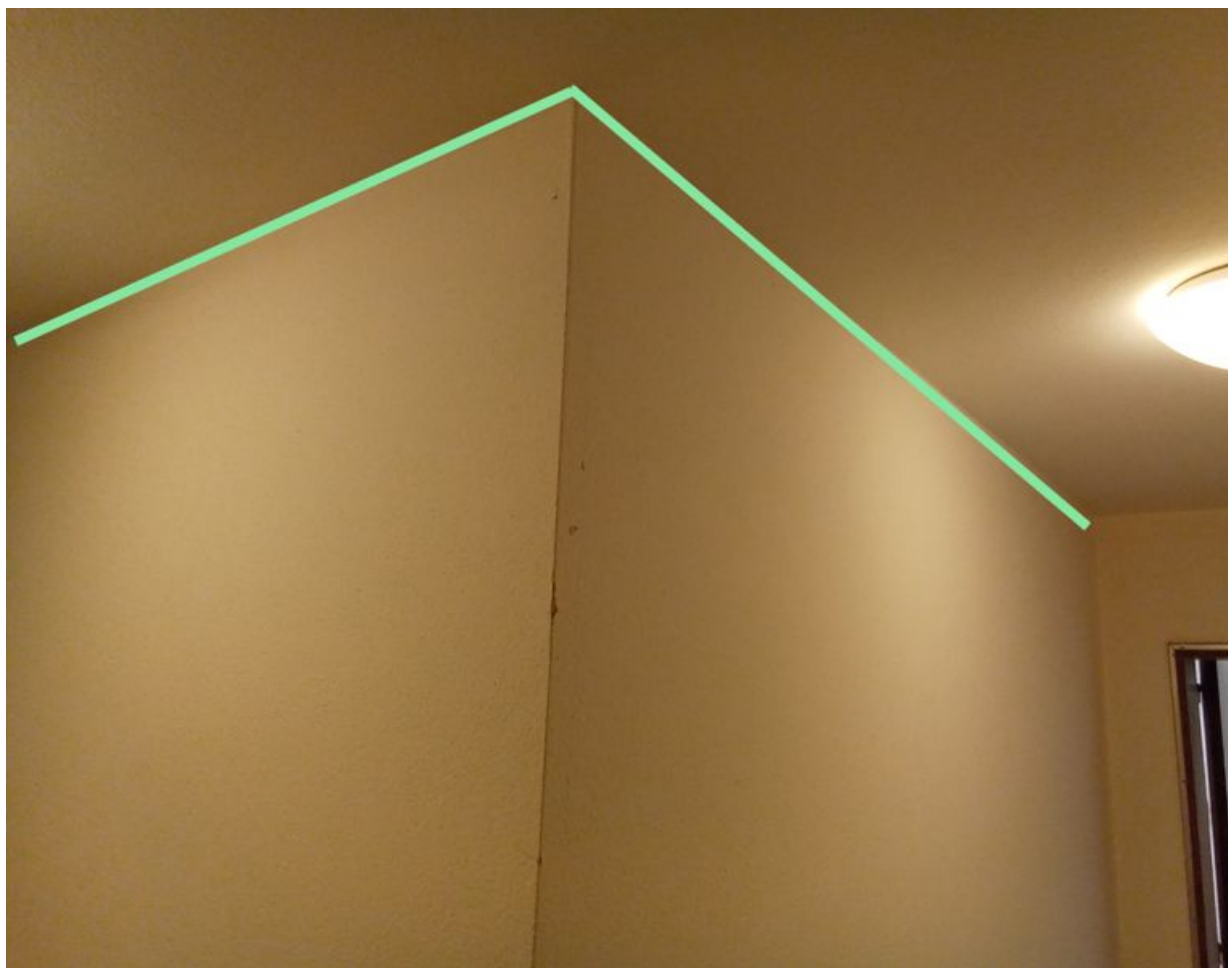

Aftakking lu's GV



Dossier: 2593803 - 5876099  
De Wielingen 16  
8300 Knokke-Heist

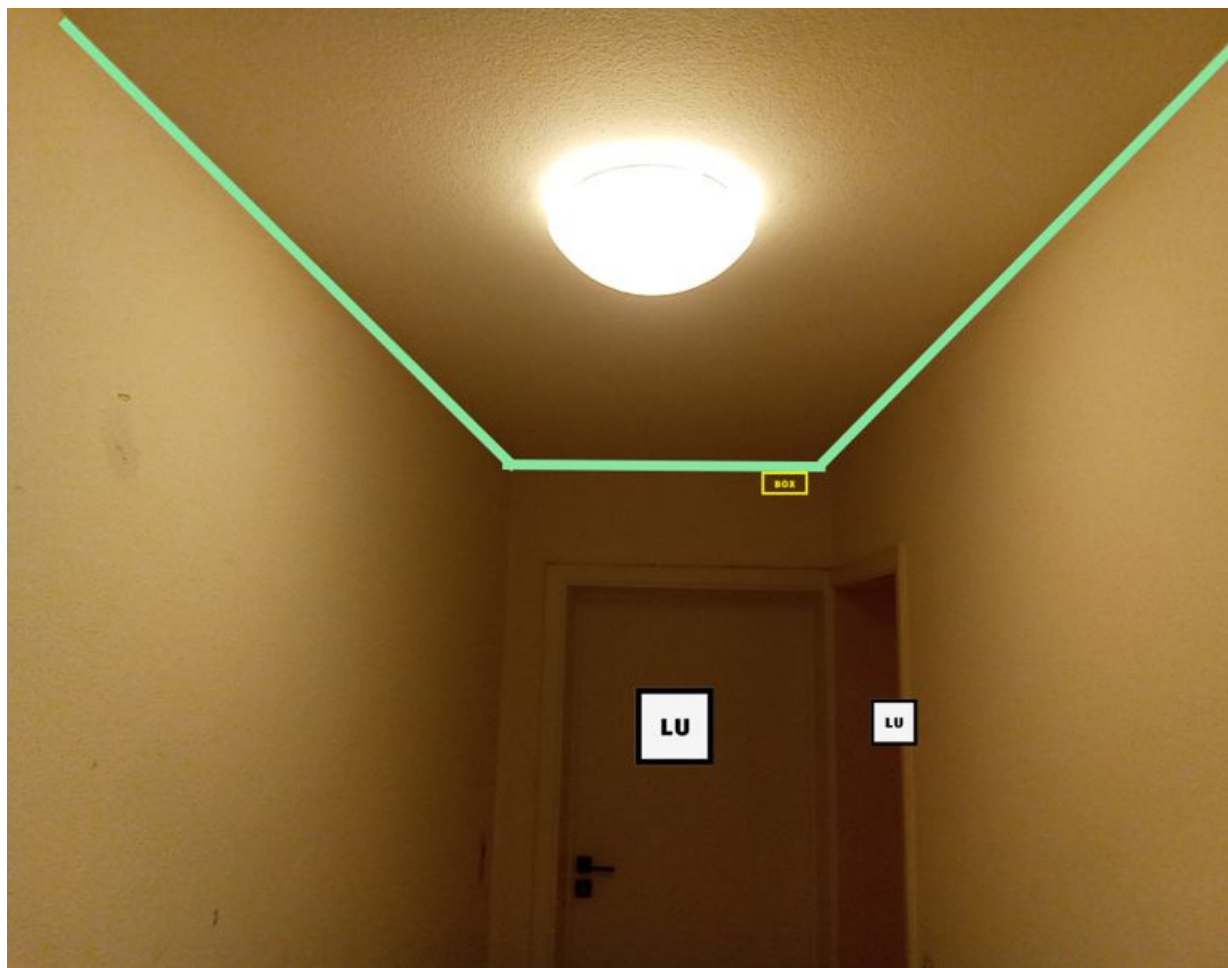

Idem

Dossier: 2593803 - 5876099  
De Wielingen 16  
8300 Knokke-Heist



Idem

Dossier: 2593803 - 5876099  
De Wielingen 16  
8300 Knokke-Heist



Verder naar blok D

Dossier: 2593803 - 5876099  
De Wielingen 16  
8300 Knokke-Heist

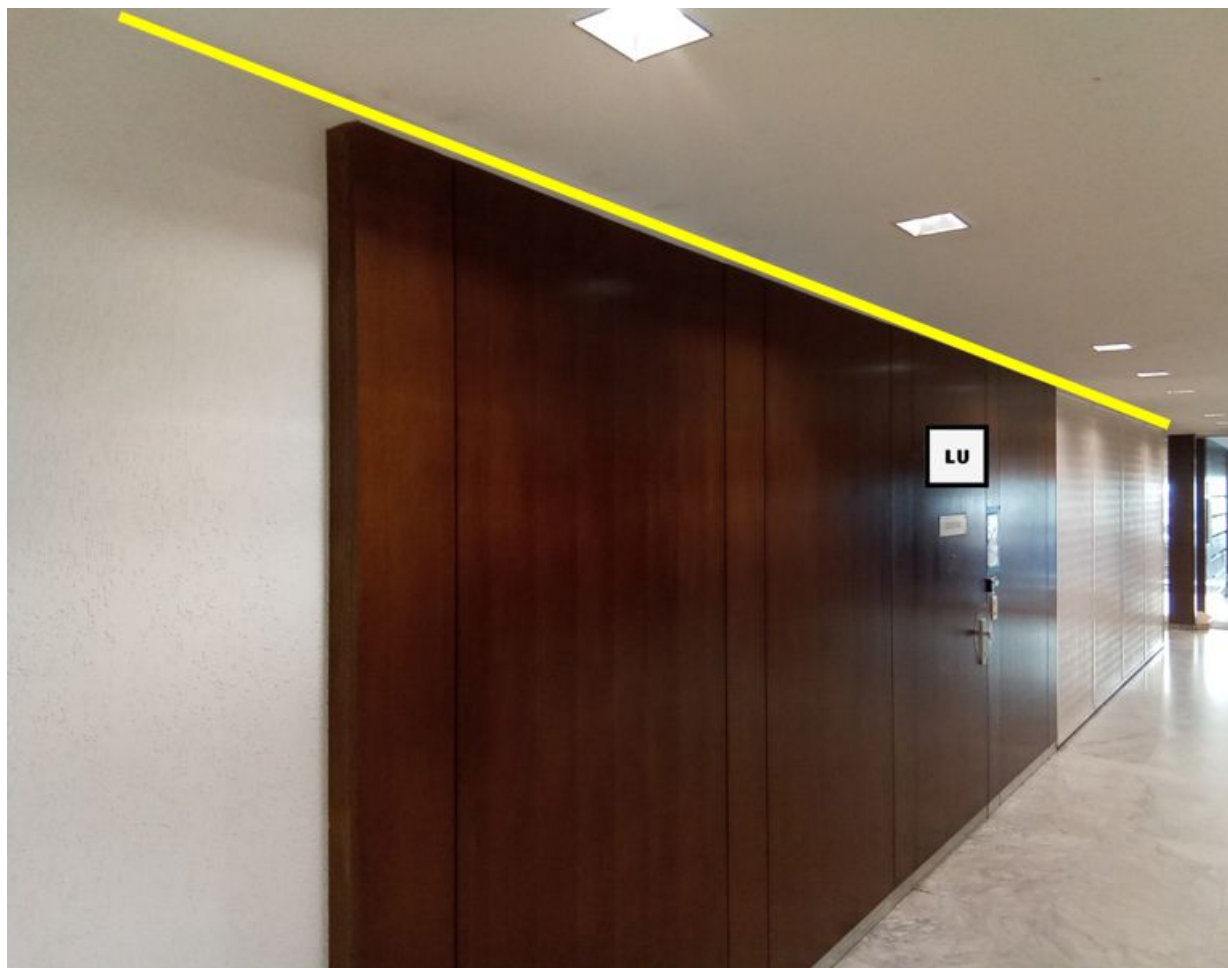

Lu conciërge

Dossier: 2593803 - 5876099  
De Wielingen 16  
8300 Knokke-Heist

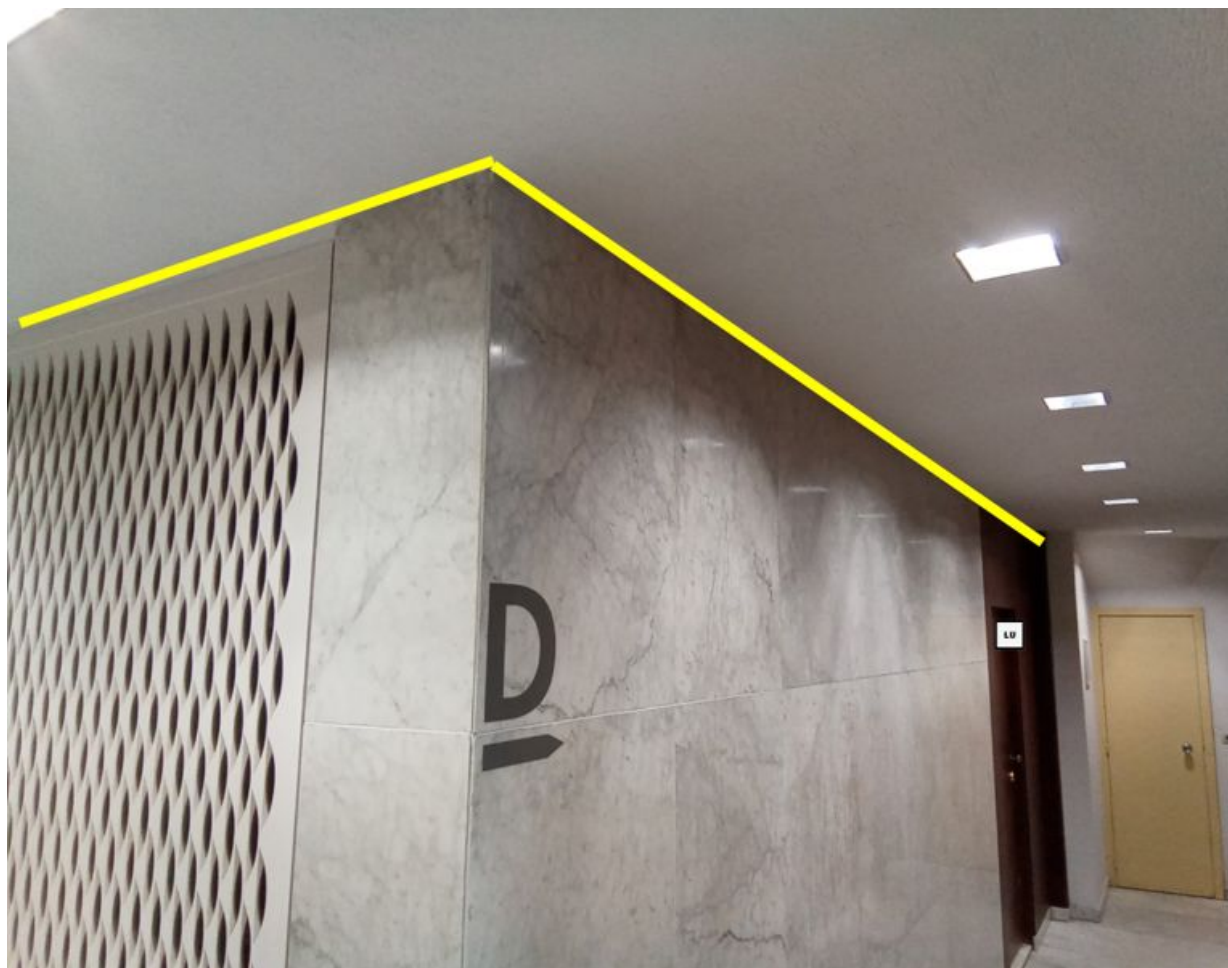

Lu verder naar blok D

Dossier: 2593803 - 5876099  
De Wielingen 16  
8300 Knokke-Heist



Verder naar blok D



Dossier: 2593803 - 5876099  
De Wielingen 16  
8300 Knokke-Heist

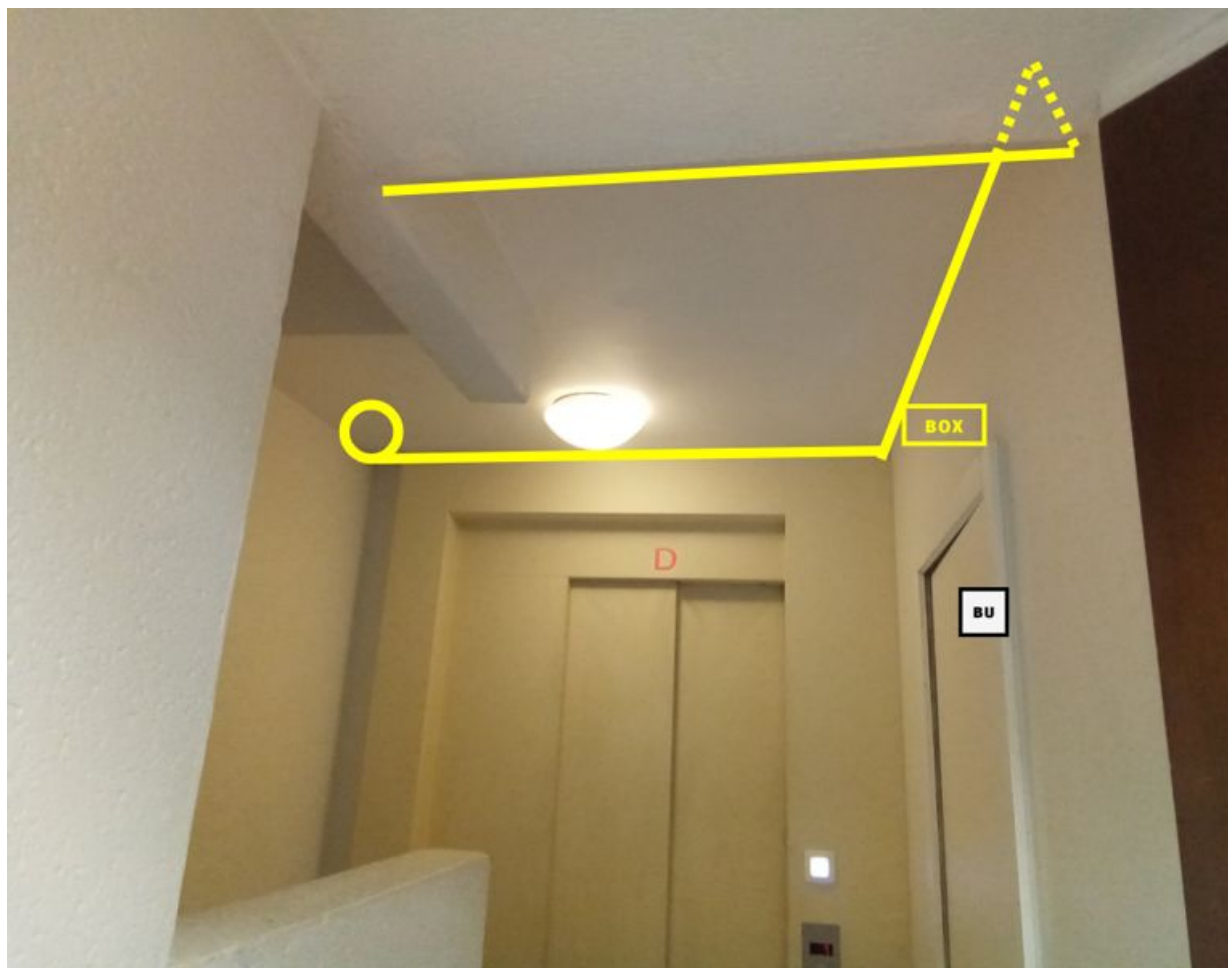

Gv blok D, boren naar 1e

Dossier: 2593803 - 5876099  
De Wielingen 16  
8300 Knokke-Heist

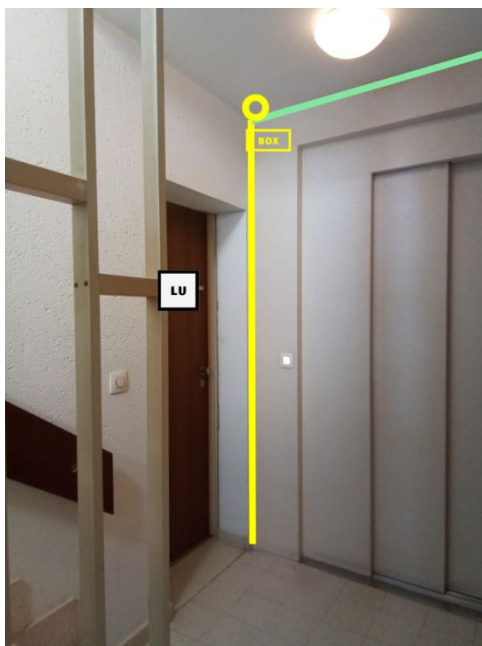

1e, boren naar 2e Aftakking lu's

Dossier: 2593803 - 5876099  
De Wielingen 16  
8300 Knokke-Heist



1e, aftakking lu

Dossier: 2593803 - 5876099  
De Wielingen 16  
8300 Knokke-Heist



2e, boren naar 3e Aftakking lu's

Dossier: 2593803 - 5876099  
De Wielingen 16  
8300 Knokke-Heist

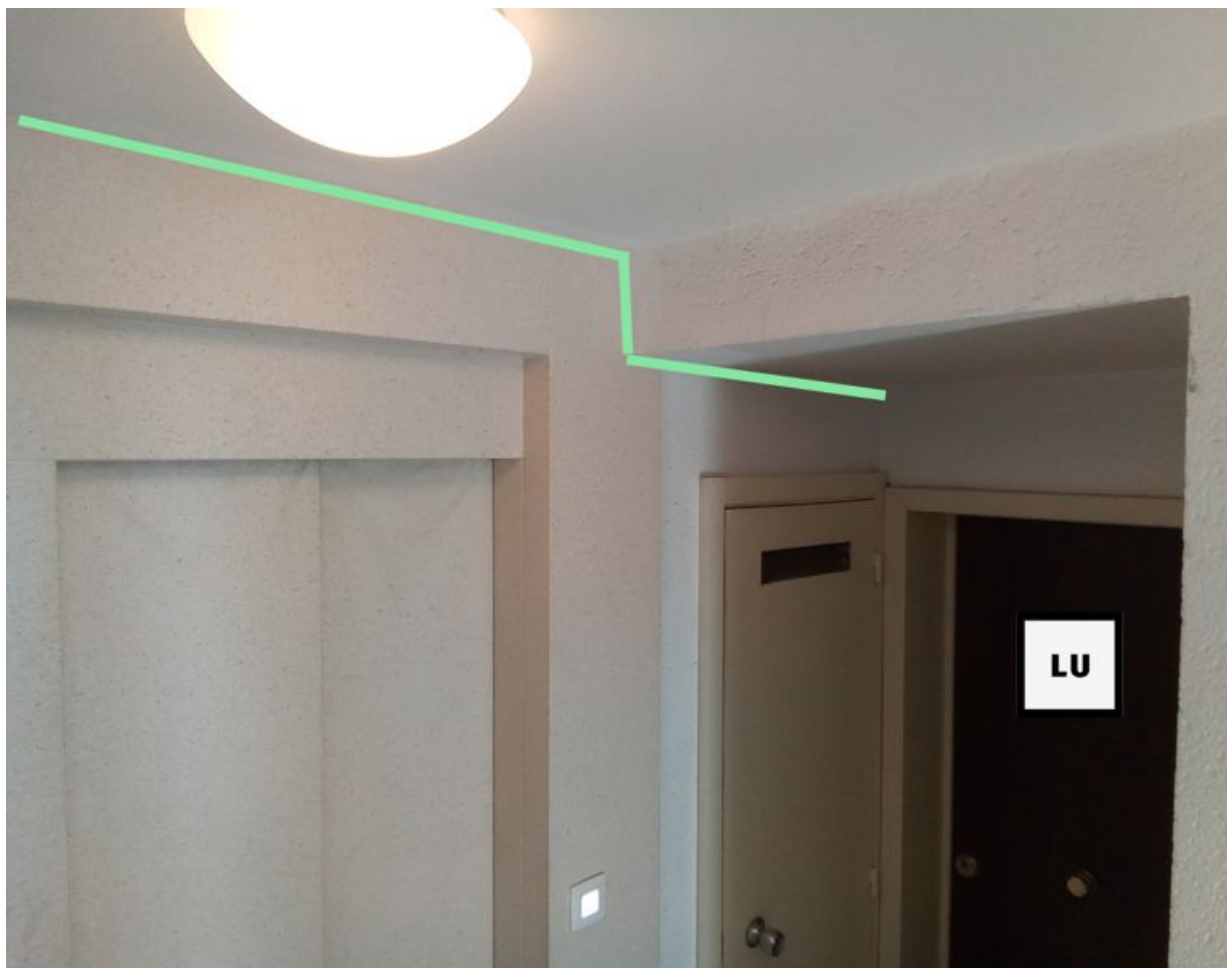

2e, aftakking lu

Dossier: 2593803 - 5876099  
De Wielingen 16  
8300 Knokke-Heist

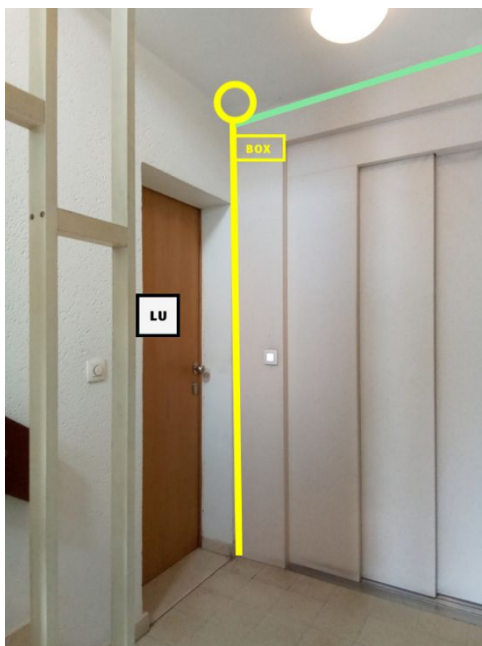

3e, boren naar 4e Aftakking lu's



Dossier: 2593803 - 5876099  
De Wielingen 16  
8300 Knokke-Heist



3e, aftakking lu

Dossier: 2593803 - 5876099  
De Wielingen 16  
8300 Knokke-Heist

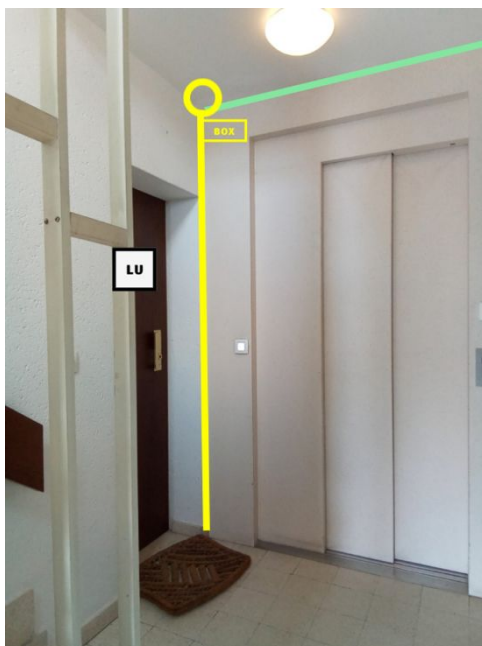

4e, boren naar 5e Aftakking lu's

Dossier: 2593803 - 5876099  
De Wielingen 16  
8300 Knokke-Heist



4e, aftakking lu

Dossier: 2593803 - 5876099  
De Wielingen 16  
8300 Knokke-Heist

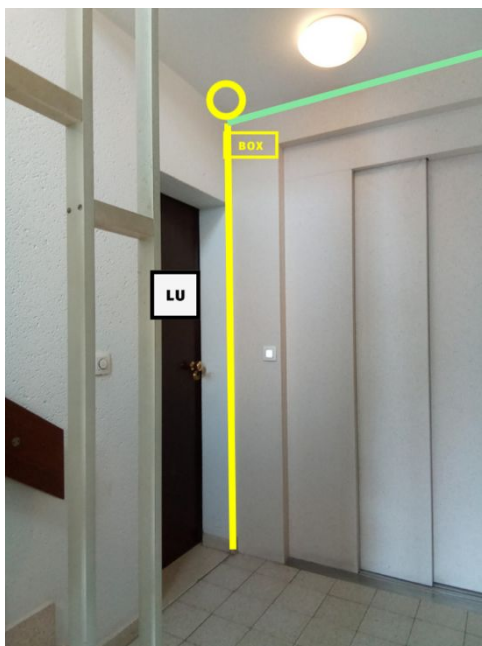

5e, boren naar 6e Aftakking lu's

Dossier: 2593803 - 5876099  
De Wielingen 16  
8300 Knokke-Heist

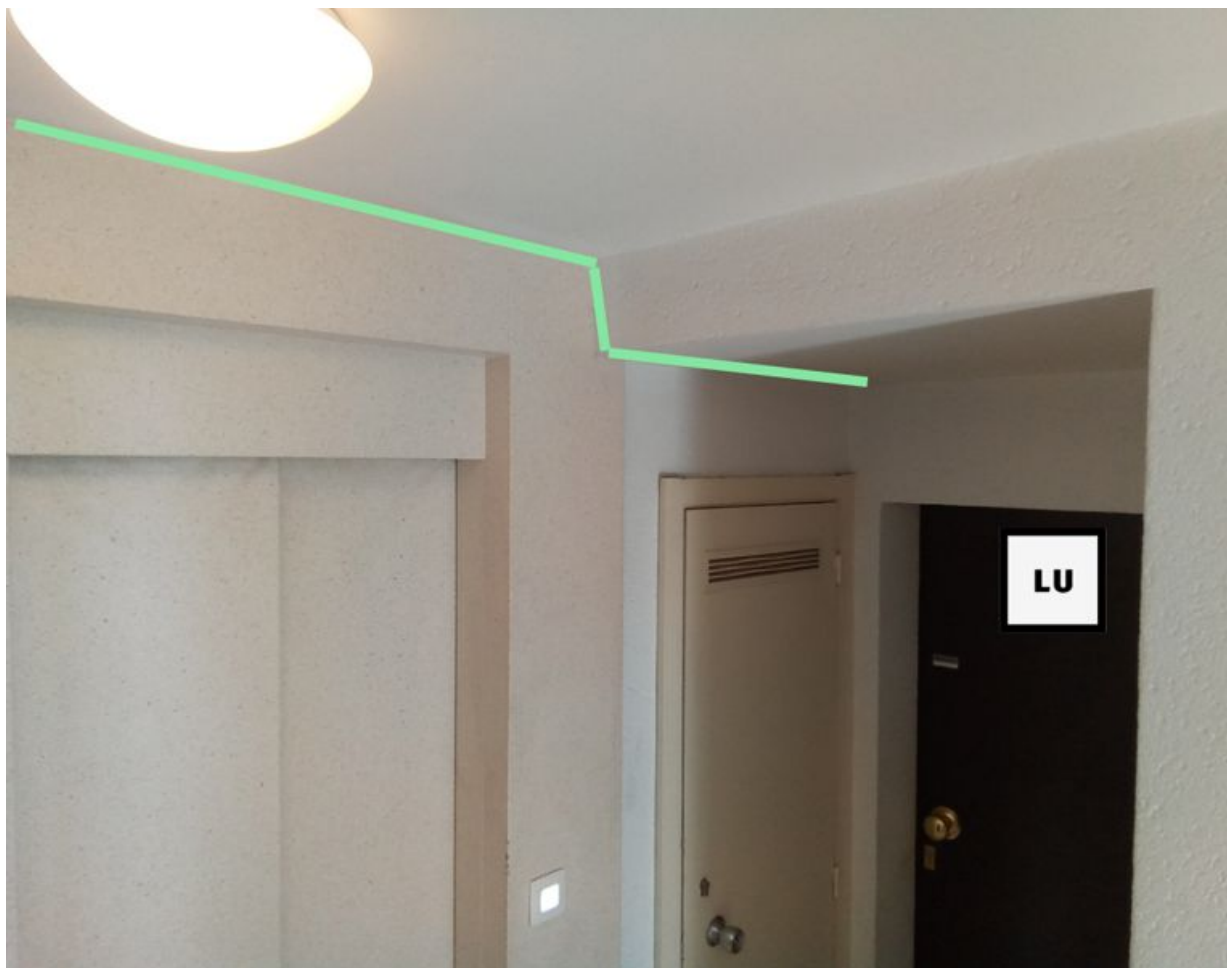

5e, aftakking lu

Dossier: 2593803 - 5876099  
De Wielingen 16  
8300 Knokke-Heist

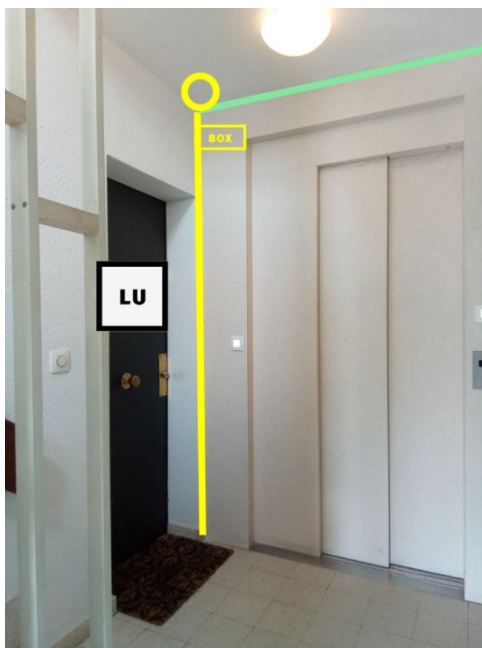

6e, boren naar 7e Aftakking lu's



Dossier: 2593803 - 5876099  
De Wielingen 16  
8300 Knokke-Heist



6e, aftakking lu

Dossier: 2593803 - 5876099  
De Wielingen 16  
8300 Knokke-Heist



7e, 11u

## 8. Speciale opmerkingen

## 9. Overeenkomst

Ondergetekende accepteert de installatie van de technische oplossing beschreven in dit document. Het document ALGEMENE RICHTLIJNEN - MEI 2018 is van toepassing.

Voor akkoord,

Datum:	Verantwoordelijke van het syndicus / VME / Eigenaar

Naam (in hoofdletters) :

Handtekening :

## 10. **Post intervention file**

De voorgestelde oplossing kan nog wijzigen afhankelijk van de situatie on-site, dit TSA document zal dan als update en Post-intervention file dienen voor verdere opvolging.

Changelog met datum en opmerking.

## 11. **Voorbeelden van gebruikte materialen (foto's)**

[proximus.be/syndicfiber](http://proximus.be/syndicfiber) of [proximus.be/fiberinmijngebouw](http://proximus.be/fiberinmijngebouw)